

zehnder

always the
best climate

Системы комфортной вентиляции

Технические характеристики и рекомендованные розничные цены 2022



ЧЕТЫРЕ ВЗАИМОДОПОЛНЯЮЩИХ НАПРАВЛЕНИЯ

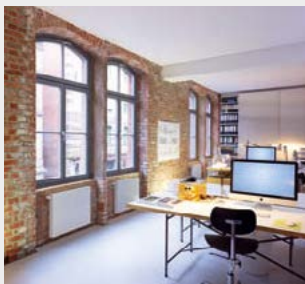

Дизайн-радиаторы

Наши эксклюзивные дизайн-радиаторы для жилых и ванных комнат приносят в ваш дом не только тепло, но и красоту. Созданные известными дизайнерами, они впечатляют своей великолепной функциональностью.



Системы комфортной вентиляции

Системы комфортной вентиляции Zehnder обеспечивают здоровый микроклимат в помещении при низком энергопотреблении. Это повышает качество жизни жильцов и увеличивает стоимость недвижимости.



Потолочные панели отопления и охлаждения

Системы Zehnder потолочного отопления и охлаждения комфортны и энергоэффективны. Разнообразие моделей позволяет гармонично приспособить их к любым архитектурным решениям.



Системы очистки воздуха

Системы очистки воздуха Zehnder снижают уровень пыли в воздухе, создают более здоровую атмосферу на рабочем месте и уменьшают затраты на уборку.

Бренд с лучшими климатическими решениями

Широкое и понятно структурированное портфолио Zehnder Group разделено на четыре продуктовые линейки. Поэтому мы можем предложить правильный продукт, совершенную систему и соответствующий сервис для любых проектов – новостроек и реконструкций, коттеджей и многоквартирных домов, а также для коммерческой и промышленной недвижимости. Такое разнообразие проектов постоянно расширяет наш и без того богатейший опыт, обеспечивая ощутимую дополнительную выгоду для наших клиентов на ежедневной основе.

ЦИФРЫ ГОВОРЯТ САМИ ЗА СЕБЯ

ПРОИЗВОДИТЕЛЬ **1-го** СТАЛЬНОГО РАДИАТОРА В МИРЕ

БОЛЕЕ **125** ЛЕТ ИННОВАЦИЙ

ГОД ОСНОВАНИЯ **1895**

БОЛЕЕ **3.500** СОТРУДНИКОВ

В **70** СТРАНАХ

900 ПАТЕНТОВ И АВТОРСКИХ ПРАВ ПО ВСЕМУ МИРУ

ЛУЧШИЙ КЛИМАТ В МИРЕ



Zehnder Group представлена в 19 странах, а её продукцию можно приобрести более чем в 70 странах мира

Важная информация

Данный документ носит исключительно информационный характер. Цены на компоненты систем комфортной вентиляции являются рекомендованными и указаны в Евро (включая НДС).

Фактические цены устанавливаются фирмами-продавцами в рублях на основании курса ЦБ РФ либо внутренних курсов компаний и могут отличаться от значений приведенных в данном документе.

Изготовитель оставляет за собой право на внесение изменений в технические характеристики изделий.





Вентиляционные установки Zehnder



NEW

Обзор вентиляционных установок	8
Установка для децентрализованной вентиляции ComfoSpot 50	10
Установка для децентрализованной вентиляции ComfoAir 70	12
Вентиляционная установка ComfoAir 160	14
Вентиляционная установка ComfoAir 180	15
Вентиляционная установка ComfoAir 200	16
Вентиляционные установки ComfoAir Q350 TR, Q450 TR, Q600 ST	18
Энтальпийный теплообменник	20
Вентиляционная установка Climos 200	21
Вентиляционная установка Focus 200	22
Вентиляционные установки ComfoAir Standard 300 и 375	23
Системы защиты от замерзания, дополнительные датчики	25

Система воздухо- распределения Zehnder



Обзор компонентов для подключения вентиляционных установок	28
Аксессуары для подключения вентиляционных установок	30
Компактная система воздухораспределения для квартир	34
Шумоглушители	37
Примеры возможных комбинаций ComfoWell	39
Модульная система ComfoWell	42
Воздухораспределительная система InFloor	47
Воздухораспределительная система OnFloor	55
Обзор декоративных решеток InFloor и OnFloor	58
Декоративные решетки InFloor и OnFloor	60
Тарельчатые диффузоры	65
Сервис	65

Системы забора и отвода воздуха Zehnder





































Обзор компонентов для забора и отвода воздуха	68
Обзор компонентов для геотермального теплообменника	69
Геотермальный теплообменник ComfoFond-L Q	70
Фасадная система ComfoVent	72
Воздухозаборники и воздухоотводы	75



Вентиляционные установки Zehnder

Обзор вентиляционных установок	8
Установка для децентрализованной вентиляции ComfoSpot 50	10
Установка для децентрализованной вентиляции ComfoAir 70	12
Вентиляционная установка ComfoAir 160	14
Вентиляционная установка ComfoAir 180	15
Вентиляционная установка ComfoAir 200	16
Вентиляционные установки ComfoAir Q350 TR, Q450 TR, Q600 ST	18
Энтальпийный теплообменник	20
Вентиляционная установка Climos 200	21
Вентиляционная установка Focus 200	22
NEW Вентиляционные установки ComfoAir Standard 300 и 375	23
Системы защиты от замерзания, дополнительные датчики	25

Обзор вентиляционных установок

	Модель	Стр.	Производительность																			
			50 (м³/ч)	100 (м³/ч)	150 (м³/ч)	200 (м³/ч)	250 (м³/ч)	300 (м³/ч)	350 (м³/ч)	400 (м³/ч)	450 (м³/ч)	500 (м³/ч)	550 (м³/ч)									
Децентрализованные	ComfoSpot 50 	10	15 – 50																			
	ComfoAir 70  	12	15 – 60																			
Централизованные	ComfoAir 160  	14		32 – 160																		
	ComfoAir 180  	15		32 – 110																		
	ComfoAir 180  	15		30 – 180																		
	ComfoAir 200  	16		30 – 120																		
	ComfoAir 200  	16		50 – 200																		
	Climos 200  	21		50 – 135																		
	Climos 200  	21		50 – 200																		
	Focus 200  	22		45 – 135																		
	Focus 200  	22		45 – 200																		
ComfoAir Standard 300/375  	23		45 – 260																			
ComfoAir Standard 300/375  	23		45 – 375																			
ComfoAir Q350 TR  	18		40 – 235																			
ComfoAir Q350 TR  	18		40 – 350																			
ComfoAir Q450 TR  	18		50 – 300																			
ComfoAir Q450 TR  	18		50 – 450																			
ComfoAir Q600 ST  	18		60 – 400																			
ComfoAir Q600 ST  	18		60 – 600																			

- Максимальная производительность
- Рекомендованная производительность в соответствии с DIN 1946-6

Размеры / вес				Монтаж			Номинальный размер подключения	Исполнения	
Длина (мм)	Высота (мм)	Глубина (мм)	Вес от (кг)	Стена	Потолок	Пол (лежа)		Приток слева	Приток справа
380 ¹⁾	376 ¹⁾	50 ¹⁾	6	•					
440 ¹⁾	660 ¹⁾	145 ¹⁾	22	•			90 мм		
670	864	268	30	•	•		DN 125		
558	680	299	22	•			DN 125		
544	1200	324	30	•	•		DN 125		
594	1019	250	25	•	•		DN 125		
752	565	362	25	•		•	DN 125		
702	851	572	42	•		•	DN 160		
775	850	570	50	•		•	DN 160		
775	850	570	50	•		•	DN 160		
725	850	570	50	•		•	DN 180		

¹⁾ Размеры внутренней настенной панели

²⁾ Поставляется в правом исполнении; возможно изменить на левое исполнение на месте











³⁾ Повернуть установку для получения левого или правого исполнения

















ODA = наружный воздух, ETA = вытяжной воздух, EHA = удаляемый воздух, SUP = приточный воздух

Установка децентрализованной вентиляции ComfoSpot











Продукт	Описание	Артикул	Цена €	Товарная группа
ComfoSpot 50				
  Сертифицирована для использования в пассивных домах	Вентиляционная установка ComfoSpot 50 Производительность 50 м³/ч, перекрестно-противоточный энтальпийный теплообменник с функцией рекуперации влаги, монтаж во внешней стене, со встроенной панелью управления, без кожуха для внутристенного монтажа. Для монтажа необходим внутристенной кожух. Опционально могут быть добавлены датчики влажности, CO₂ и VOC, а также выносная панель управления (см. Аксессуары). Размеры внутренней панели: 380 x 376 x 50 мм (Ш x В x Г) Размеры наружной панели : 380 x 376 x 50 мм (Ш x В x Г)			
	Вентиляционная установка ComfoSpot 50 Наружная стеновая панель из пластика, без кожуха для внутристенного монтажа <i>CSP50-CHD-PLS</i>	 527 007 210	1 443,75	C
	Вентиляционная установка ComfoSpot 50 Наружная стеновая панель из нержавеющей стали, без кожуха для внутристенного монтажа <i>CSP50-CHD-SST</i>	 527 007 220	1 686,15	C
	Вентиляционная установка ComfoSpot 50 Производительность 50 м³/ч, перекрестно-противоточный энтальпийный теплообменник с функцией рекуперации влаги, монтаж во внешней стене, со встроенной панелью управления, датчиком влажности и пластиковой наружной панелью. без кожуха для внутристенного монтажа. Опционально может быть добавлена выносная панель управления (см. Аксессуары). <i>CSP50-PRM-RH-PLS</i>	 527 008 770	1 639,80	C
	Вентиляционная установка ComfoSpot 50 Для монтажа с модулем подключения через откос окна. Производительность 50 м³/ч, перекрестно-противоточный энтальпийный теплообменник с функцией рекуперации влаги, монтаж во внешней стене, со встроенной панелью управления, без кожуха для внутристенного монтажа. Опционально могут быть добавлены датчики влажности, CO₂ и VOC, а также выносная панель управления (см. Аксессуары). <i>CSP50-PRM</i>	 527 008 580	1 390,80	C
	Модуль подключения через откос окна для ComfoSpot 50 в комплекте круглый кожух для внутристенного монтажа (длина = 580 мм) и заглушками, 2 плоских воздуховода каждый по 2040 x 300 мм с уплотнителями, 2 плоских изоляционных элемента воздуховода, адаптер воздуховода и наружная решетка <i>CON-RVL-CSP50</i>	527 008 660	671,85	C
Аксессуары для ComfoSpot 50				
	Панель управления ComfoLED для ComfoSpot 50 и ComfoAir 70 Поверхность из акрилового стекла, для стандартных рамок 55x55 мм <i>WR-CSP50-CA70-PCK</i>	527 007 290	139,20	C
	Панель управления ComfoLED CH для ComfoSpot 50 и ComfoAir 70 Поверхность из акрилового стекла, с рамкой 55x55 мм <i>WR-CSP50-CA70-CH-PCK</i>	528 008 830	157,50	C











Установка децентрализованной вентиляции ComfoSpot





Продукт	Описание	Артикул	Цена €	Товарная группа
Аксессуары для ComfoSpot 50				
 	ComfoRF для ComfoSpot 50 и ComfoAir 70 Радиочастотный модуль удаленного управления через приложение <i>KIT-RF-MOD</i>	527 010 550	185,55	C
 	ConnectBox для ComfoSpot 50 и ComfoAir 70 ConnectBox для удаленного управления через приложение <i>KIT-CNB</i>	527 010 580	462,45	C
	Датчик влажности для ComfoSpot 50 и ComfoAir 70 Плата для монтажа внутри установки <i>KIT-SNS-MOD-RH-PCK</i>	527 007 260	109,65	C
	Датчик влажности и VOC для ComfoSpot 50 и ComfoAir 70 Плата для монтажа внутри установки <i>KIT-SNS-MOD-VOC-PCK</i>	527 007 270	287,70	C
	Датчик влажности и CO₂ для ComfoSpot 50 и ComfoAir 70 Плата для монтажа внутри установки <i>KIT-SNS-MOD-CO2-PCK</i>	527 007 280	436,50	C
	Круглый кожух для внутрестенового монтажа Материал - пластик, Ø 315 мм, длина = 600 мм, в комплекте с 2 заглушками длина = 600 мм <i>MAC-CSP50-PIP-DN315-D600-PLS</i>	527 005 440	144,45	C
	длина = 900 мм - <i>MAC-CSP50-PIP-DN315-D900-PLS</i>	527 009 130	161,55	C
	Квадратный кожух для внутрестенового монтажа Материал - EPP, 360 x 360 (Ш x В), длина = 600 мм, в комплекте с 2 заглушками, для закладки в стену на стадии строительства <i>MAC-CSP50-DCT-W360-H360-D600-EPP</i>	527 005 450	295,50	C
	Удлинитель для ComfoSpot 50 Материал - EPP, в комплекте с 2 заглушками, наружный диаметр 315 мм, длина = 285 мм. Для наружных стен толщиной более 600 мм. Применяется совместно с круглым кожухом для внутрестенового монтажа длиной 900 мм <i>SET-EXT-CSP50</i>	527 009 150	189,00	C
	Набор фильтров класса G4 для ComfoSpot 50 ISO Coarse ≥ 70 %, 2 шт. <i>FIL-CSP50-CRS/G4-2PC-PCK</i>	527 005 390	40,20	B
	Набор фильтров класса G4/F7 для ComfoSpot 50, ISO Coarse ≥ 70 % / ISO ePM10 ≥ 60 % 2 шт. <i>FIL-CSP50-CRS/G4-ePM10/F7-2PC-PCK</i>	527 005 400	43,80	B
	Набор фильтров класса G4 для ComfoSpot 50, ISO Coarse ≥ 70 % 10 шт. <i>FIL-CSP50-CRS/G4-10PC-PCK</i>	527 005 410	151,50	B
	Набор фильтров класса G4/F7 для ComfoSpot 50, ISO Coarse ≥ 70 % / ISO ePM10 ≥ 60 % 10 шт. <i>FIL-CSP50-CRS/G4-ePM10/F7-10PC</i>	527 005 420	166,05	B







Установка децентрализованной вентиляции ComfoAir				
Продукт	Описание	Артикул	Цена €	Товарная группа
ComfoAir 70				
   <p>Сертифицирована для использования в пассивных домах</p>   	<p>Вентиляционная установка ComfoAir 70 Производительность 60 м³/ч (50 Па), перекрестно-противоточный энтальпийный теплообменник с функцией рекуперации влаги, монтаж на внутренней стороне внешней стены, подключение приточно и вытяжного воздуховодов для вентилирования прилегающих помещений, со встроенной панелью управления, без кожуха для внутристенного монтажа. Возможность подключения приточного воздуховода сзади или справа, вытяжного воздуховода сзади или слева. Опционально могут быть добавлены датчики влажности, CO₂ и VOC, а также выносная панель управления (см. Аксессуары). Размеры внутренней панели: 440 x 660 x 145 мм (Ш x В x Г) Размеры наружной панели: 380 x 376 x 50 мм (Ш x В x Г)</p>			
	<p>Вентиляционная установка ComfoAir 70 Наружная стеновая панель из белого алюминия, без кожуха для внутристенного монтажа <i>CA70-PRM-ALU</i></p>	 527 007 230	2 167,35	C
	<p>Вентиляционная установка ComfoAir 70 Наружная стеновая панель из пластика, без кожуха для внутристенного монтажа <i>CA70-PRM-PLS</i></p>	 527 007 240	2 026,35	C
	<p>Вентиляционная установка ComfoAir 70 Наружная стеновая панель из нержавеющей стали, без кожуха для внутристенного монтажа <i>CA70-PRM-SST</i></p>	 527 007 250	2 267,25	C
	<p>Вентиляционная установка ComfoAir 70 Производительность 60 м³/ч (50 Па), перекрестно-противоточный энтальпийный теплообменник с функцией рекуперации влаги, подключение приточно и вытяжного воздуховодов для вентилирования прилегающих помещений, со встроенным датчиком влажности и пластиковой наружной панелью, без кожуха для внутристенного монтажа. Возможность подключения приточного воздуховода сзади или справа, вытяжного воздуховода сзади или слева. Опционально может быть добавлена выносная панель управления (см. Аксессуары). <i>CA70-PRM-RH-PLS</i></p>	 527 008 780	2 177,25	C
 	<p>Вентиляционная установка ComfoAir 70 Для монтажа с модулем подключения через откос окна Производительность 60 м³/ч (50 Па), перекрестно-противоточный энтальпийный теплообменник с функцией рекуперации влаги, подключение приточно и вытяжного воздуховодов для вентилирования прилегающих помещений, со встроенной панелью управления, без кожуха для внутристенного монтажа. Возможность подключения приточного воздуховода сзади или справа, вытяжного воздуховода сзади или слева. Опционально могут быть добавлены датчики влажности, CO₂ и VOC, а также выносная панель управления (см. Аксессуары). <i>CA70-PRM</i></p>	 527 008 590	1 964,55	C
	<p>Модуль подключения через откос окна для ComfoAir 70 в комплекте круглый кожух для внутристенного монтажа (длина = 580 мм) и заглушками, 2 плоских воздуховода каждый по 2040 x 300 мм с уплотнителями, 4 плоских изоляционных элемента воздуховода, 2 адаптера воздуховода и 2 наружные решетки <i>CON-RVL-CA70</i></p>	527 008 670	671,85	C
Аксессуары для ComfoSpot 70				
	<p>Панель управления ComfoLED для ComfoSpot 50 и ComfoAir 70 Поверхность из акрилового стекла, для стандартных рамок 55x55 мм <i>WR-CSP50-CA70-PCK</i></p>	527 007 290	139,20	C
 	<p>Панель управления ComfoLED CH для ComfoSpot 50 и ComfoAir 70 Поверхность из акрилового стекла, с рамкой 55x55 мм <i>WR-CSP50-CA70-CH-PCK</i></p>	528 008 830	157,50	C

Установка децентрализованной вентиляции ComfoAir				
Продукт	Описание	Артикул	Цена €	Товарная группа
Аксессуары для ComfoAir 70				
 	ComfoRF для ComfoSpot 50 и ComfoAir 70 Радиочастотный модуль удаленного управления через приложение <i>KIT-RF-MOD</i>	527 010 550	185,55	C
 	ConnectBox для ComfoSpot 50 и ComfoAir 70 ConnectBox для удаленного управления через приложение <i>KIT-CNB</i>	527 010 580	462,45	C
	Датчик влажности для ComfoSpot 50 и ComfoAir 70 Плата для монтажа внутри установки <i>KIT-SNS-MOD-RH-PCK</i>	527 007 260	109,65	C
	Датчик влажности и VOC для ComfoSpot 50 и ComfoAir 70 Плата для монтажа внутри установки <i>KIT-SNS-MOD-VOC-PCK</i>	527 007 270	287,70	C
	Датчик влажности и CO₂ для ComfoSpot 50 и ComfoAir 70 Плата для монтажа внутри установки <i>KIT-SNS-MOD-CO2-PCK</i>	527 007 280	436,50	C
	Круглый кожух для внутрестенового монтажа Материал - пластик, Ø 250 мм, длина = 600 мм, в комплекте с 2 заглушками			C
	длина = 600 мм <i>MAC-CA70-PIP-DN250-D600-PLS</i>	527 005 200	126,30	C
	длина = 900 мм <i>MAC-CA70-PIP-DN250-D900-PLS</i>	527 009 120	154,65	C
	Квадратный кожух для внутрестенового монтажа Материал - EPP, 268 x 268 (Ш x В), длина = 600 мм, в комплекте с 2 заглушками, для закладки в стену на стадии строительства <i>MAC-CA70-DCT-W268-H268-D600-EPP</i>	527 005 800	278,10	C
	Удлинитель для ComfoAir 70 Материал - EPP, в комплекте с 2 заглушками, наружный диаметр 250 мм, длина = 285 мм. Для наружных стен толщиной более 600 мм. Применяется совместно с круглым кожухом для внутрестенового монтажа длиной 900 мм <i>SET-EXT-CSP70</i>	527 009 140	243,30	C
	Набор фильтров класса G4 для ComfoAir 70, ISO Coarse ≥ 70 % 2 шт. <i>FIL-CA70-CRS/G4-2PC-PCK</i>	527 005 180	43,95	B
	Набор фильтров класса G4/F7 для ComfoAir 70, ISO Coarse ≥ 70 % / ISO ePM10 ≥ 60 % 2 шт. <i>FIL-CA70-CRS/G4-ePM10/F7-2PC-PCK</i>	527 005 190	48,60	B
	Набор фильтров класса G4 для ComfoAir 70, ISO Coarse ≥ 70 % 10 шт. <i>FIL-CA70-CRS/G4-10PC</i>	527 005 160	164,10	B
	Набор фильтров класса G4/F7 для ComfoAir 70, ISO Coarse ≥ 70 % / ISO ePM10 ≥ 60 % 10 шт. <i>FIL-CA70-CRS/G4-ePM10/F7-10PC</i>	527 005 170	176,55	B
	Уплотнительная лента для ComfoAir 70 1 шт для подключения двух комнат. <i>SEL-PRF-SAD-W9.5-L1000-0049-PCK</i>	521 000 580	10,20	B

















Вентиляционные установки серии ComfoAir				
Продукт	Описание	Артикул	Цена, €	Товарная группа
ComfoAir 160				
 <p>Сертифицирована для использования в пассивных домах</p> <p>Варианты подключения см. на стр. 28</p>	Вентиляционная установка ComfoAir 160 Производительность 160 м³/ч (100 Па), перекрестно-противоточный теплообменник с автоматическим летним байпасом, автоматическая система регулирования постоянного объема вентиляции, настенный или потолочный монтаж, без панели управления. Размер: 670 x 864 x 268 мм (Ш x В x Г). <i>CA160-BS-ND-DE-MCF</i>	 471 218 210	3 973,50	C
	Вентиляционная установка ComfoAir 160 V Производительность 160 м³/ч (100 Па), перекрестно-приточный теплообменник с автоматическим летним байпасом, автоматическая система регулирования постоянного объема вентиляции, регистр предварительного нагрева, возможен настенный или потолочный монтаж, без панели управления. Размер: 670 x 864 x 268 мм (Ш x В x Г). <i>CA160-BS-ND-PRH-DE-MCF</i>	 471 218 215	4 569,75	C
	Вентиляционная установка ComfoAir 160 Enthalpie Производительность 160 м³/ч (100 Па), перекрестно-приточный энтальпийный теплообменник с рекуперацией влаги и автоматическим летним байпасом, система автоматического поддержания постоянного давления, настенный или потолочный монтаж, без панели управления. Размер: 670 x 864 x 268 мм (Ш x В x Г). <i>CA160-BS-ERV-ND-DE-MCF</i>	 471 218 230	5 232,30	C
	Вентиляционная установка ComfoAir 160 V Enthalpie Производительность 160 м³/ч (100 Па), перекрестно-приточный энтальпийный теплообменник с рекуперацией влаги и автоматическим летним байпасом, регистр предварительного нагрева, система автоматического поддержания постоянного давления, настенный или потолочный монтаж, без панели управления. Размер: 670 x 864 x 268 мм (Ш x В x Г). <i>CA160-BS-ERV-ND-PRH-DE-MCF</i>	 471 218 235	5 826,60	C
Аксессуары для ComfoAir 160				
     	Панель управления ComfoSense 55 для ComfoAir 160, 180, 200, 350 и 550. Подходит для применения с диапазоном выключателей Jung, Gira и Busch-Jaeger. В комплекте с блендами в цвете RAL 9016 (2 шт) и RAL 9001 (2 шт). <i>CU-CFS55-9001/9016</i>	655 010 200	409,95	C
	Панель управления ComfoSense 67 для ComfoAir 160, 180, 200, 350 и 550, в комплекте с декоративной рамкой, блендой и корпусом для открытого монтажа в цвете RAL 9016. <i>CU-CFS67-HSG-9016</i>	655 010 215	420,75	C
	Панель управления RF (дистанционное радиоуправление) используется в качестве дополнительного выключателя для панели управления ComfoSense. <i>CU-RF-Z1</i>	655 000 755	180,00	C
	Конденсатоотводчик при потолочном монтаже <i>COD-CA160</i>	990 202 050	136,50	B
	Комплект сухого сифона для ComfoAir 160, ComfoAir 180, ComfoAir 200 <i>SIP-CA160/180/200</i>	990 201 331	138,00	C
	Набор фильтров G4 для ComfoAir 160, ISO Coarse ≥ 65 % Количество в наборе: 2 шт. <i>FIL-CA160-SET-CRS/CRS</i>	400 100 023	56,85	B
Набор фильтров G4 / F7 для ComfoAir 160, ISO Coarse ≥ 65 % / ISO ePM1 ≥ 65 % (G4 / F7) Количество в наборе: 2 шт. <i>FIL-CA160-SET-CRS/ePM1</i>	400 100 024	60,45	B	



Вентиляционные установки серии ComfoAir				
Продукт	Описание	Артикул	Цена, €	Товарная группа
ComfoAir 180				
 <p>Сертифицирована для использования в пассивных домах</p> <p>Информацию о компактных воздухораспределительных системах см. на стр. 34. Возможна комбинация данной установки со стандартными компонентами системы воздухораспределения Zehnder.</p>	Вентиляционная установка ComfoAir 180 Производительность 180 м³/ч (170 Па), перекрестно-противоточный теплообменник с автоматическим летним байпасом, настенный монтаж (несущий настенный рельс входит в комплект поставки), верхнее подключение (4 воздуховода) или с нижним подключением приточного воздуховода, без панели управления. Размер: 558 x 680 x 299 мм (Ш x В x Г). <i>CA180-ND-DE-MCF</i>	 471 212 210	3 183,45	C
	Вентиляционная установка ComfoAir 180 V Производительность 180 м³/ч (170 Па), перекрестно-приточный теплообменник с автоматическим летним байпасом, настенный монтаж (несущий настенный рельс входит в комплект поставки), верхнее подключение (4 воздуховода) или с нижним подключением приточного воздуховода, без панели управления, с электрическим преднагревателем. Размер: 558 x 680 x 299 мм (Ш x В x Г). <i>CA180-PRH-ND-DE-MCF</i>	 471 212 215	3 746,25	C
	Вентиляционная установка ComfoAir 180 Enthalpie Производительность 180 м³/ч (170 Па), перекрестно-противоточный энтальпийный теплообменник с рекуперацией влаги и автоматическим летним байпасом, настенный монтаж (монтажный рельс в комплекте), верхнее подключение (4 воздуховода) или с нижним подключением приточного воздуховода, без панели управления. Размер: 558 x 680 x 299 мм (Ш x В x Г). <i>CA180-ND-ERV-DE-MCF</i>	 471 212 230	4 870,35	C
	Вентиляционная установка ComfoAir 180 V Enthalpie Производительность 180 м³/ч (170 Па), перекрестно-противоточный энтальпийный теплообменник с рекуперацией влаги и автоматическим летним байпасом, настенный монтаж (монтажный рельс в комплекте), верхнее подключение (4 воздуховода) или с нижним подключением приточного воздуховода, без панели управления, электрический преднагреватель. Размер: 558 x 680 x 299 мм (Ш x В x Г). <i>CA180-ERV-PRH-ND-DE-MCF</i>	 471 212 235	5 431,50	C
	Аксессуары для ComfoAir 180			
     	Панель управления ComfoSense 55 для ComfoAir 160, 180, 200, 350 и 550. Подходит для применения с диапазоном выключателей Jung, Gira и Busch-Jaeger. В комплекте с блендами в цвете RAL 9016 (2 шт) и RAL 9001 (2 шт). <i>CU-CFS55-9001/9016</i>	655 010 200	409,95	C
	Панель управления ComfoSense 67 для ComfoAir 160, 180, 200, 350 и 550, в комплекте с декоративной рамкой, блендой и корпусом для открытого монтажа в цвете RAL 9016. <i>CU-CFS67-HSG-9016</i>	655 010 215	420,75	C
	Панель управления RF (дистанционное радиоуправление) используется в качестве дополнительного выключателя для панели управления Sense. <i>CU-RF-Z1</i>	655 000 755	180,00	C
	Сухой сифон 5/4" для ComfoAir 180 <i>SIP-5/4"-CA350/550-CF-L</i>	990 201 330	81,75	C
	Комплект сухого сифона для ComfoAir 160, ComfoAir 180, ComfoAir 200 <i>SIP-CA160/180/200</i>	990 201 331	138,00	C
	Набор фильтров G4 для ComfoAir 180, ISO Coarse ≥ 65 % Количество в наборе: 2 шт. <i>FIL-CA180-SET-CRS/CRS</i>	400 100 090	56,85	B
Набор фильтров G4 / F7 для ComfoAir 180, ISO Coarse ≥ 65 % / ISO ePM1 ≥ 55 % (G4 / F7) Количество в наборе: 2 шт. <i>FIL-SET-CA180-SET-CRS/EPM1</i>	400 100 091	60,45	B	

Вентиляционные установки серии ComfoAir				
Продукт	Описание	Артикул	Цена, €	Товарная группа
ComfoAir 200				
 <p>Сертифицирована для использования в пассивных домах</p> <p>Варианты подключения см. на стр. 28</p>	<p>Вентиляционная установка ComfoAir 200 Luxe Производительность 200 м³/ч (200 Па), перекрестно-противоточный теплообменник с автоматическим летним байпасом, возможен настенный или потолочный монтаж, без панели управления. Размер: 544 x 1200 x 324 мм (Ш x В x Г).</p> <p>ComfoAir 200 L Luxe с левосторонним подключением приточного воздуховода. CA200-L-LX-ND-EXP-MCF</p> <p>ComfoAir 200 R Luxe с правосторонним подключением приточного воздуховода. CA200-R-LX-ND-MCF</p>	<p></p> <p>471 222 010</p> <p>471 222 015</p>	<p>4 006,80</p> <p>4 006,80</p>	<p>C</p> <p>C</p>
	<p>Вентиляционная установка ComfoAir 200 V Luxe Производительность 200 м³/ч (200 Па), перекрестно-противоточный теплообменник с автоматическим летним байпасом, электрический преднагреватель, возможен настенный или потолочный монтаж, без панели управления. Размер: 544 x 1200 x 324 мм (Ш x В x Г).</p> <p>ComfoAir 200 VL Luxe с левосторонним подключением приточного воздуховода. CA200-L-LX-PRH-ND-DE-MCF</p> <p>ComfoAir 200 VR Luxe с правосторонним подключением приточного воздуховода. CA200-R-LX-PRH-ND-DE-MCF</p>	<p></p> <p>471 222 110</p> <p>471 222 115</p>	<p>4 613,40</p> <p>4 613,40</p>	<p>C</p> <p>C</p>
	<p>Вентиляционная установка ComfoAir 200 Luxe Enthalpie Производительность 200 м³/ч (200 Па), перекрестно-противоточный энтальпийный теплообменник с функцией рекуперации влаги и с автоматическим летним байпасом, настенный или потолочный монтаж, без панели управления. Размер: 544 x 1200 x 324 мм (Ш x В x Г).</p> <p>ComfoAir 200 L Luxe Enthalpie с левосторонним подключением приточного воздуховода: CA200-L-LX-ERV-ND-DE-MCF</p> <p>ComfoAir 200 R Luxe Enthalpie с правосторонним подключением приточного воздуховода: CA200-R-LX-ERV-ND-DE-MCF</p>	<p></p> <p>471 222 450</p> <p>471 222 455</p>	<p>5 875,50</p> <p>5 875,50</p>	<p>C</p> <p>C</p>
	<p>Вентиляционная установка ComfoAir 200 V Luxe Enthalpie Производительность 200 м³/ч (200 Па), перекрестно-противоточный энтальпийный теплообменник с функцией рекуперации влаги и с автоматическим летним байпасом, электрический преднагреватель, возможен настенный или потолочный монтаж, без панели управления. Размер: 544 x 1200 x 324 мм (Ш x В x Г).</p> <p>ComfoAir 200 VL Luxe Enthalpie с левосторонним подключением приточного воздуховода: CA200-L-LX-ERV-L-ND-PRH-DE-MCF</p> <p>ComfoAir 200 VR Luxe Enthalpie с правосторонним подключением приточного воздуховода: CA200-R-LX-ERV-R-ND-PRH-DE-MCF</p>	<p></p> <p>471 222 470</p> <p>471 222 475</p>	<p>6 485,70</p> <p>6 485,70</p>	<p>C</p> <p>C</p>



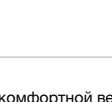









Вентиляционные установки серии ComfoAir				
Продукт	Описание	Артикул	Цена, €	Товарная группа
Аксессуары для ComfoAir 200				
	Панель управления ComfoSense 55 для ComfoAir 160, 180, 200, 350 и 550. Подходит для применения с диапазоном выключателей Jung, Gira и Busch-Jaeger. В комплекте с блендами в цвете RAL 9016 (2 шт) и RAL 9001 (2 шт). <i>CU-CFS55-9001/9016</i>	655 010 200	409,95	C
	Панель управления ComfoSense 67 для ComfoAir 160, 180, 200, 350 и 550, в комплекте с декоративной рамкой, блендой и корпусом для открытого монтажа в цвете RAL 9016. <i>CU-CFS67-HSG-9016</i>	655 010 215	420,75	C
	Панель управления RF (дистанционное радиуправление) используется в качестве дополнительного выключателя для панели управления Sense. <i>CU-RF-Z1</i>	655 000 755	180,00	C
	Комплект сухого сифона для ComfoAir 160, ComfoAir 180, ComfoAir 200 <i>SIP-CA160/180/200</i>	990 201 331	138,00	C
	Набор фильтров G4 для ComfoAir 200, ISO Coarse ≥ 65 % Количество в наборе: 2 шт. <i>FIL-PFR-L292-W24-H150-CRS-2pc</i>	400 100 014	56,85	B
	Набор фильтров G4 / F7 для ComfoAir 200, ISO Coarse ≥ 65 % / ISO ePM1 ≥ 55 % Количество в наборе: 2 шт. <i>FIL-PFR-L292-W24-H150-SET-CRS/ePM1</i>	400 100 013	60,45	B











Вентиляционные установки серии ComfoAir Q				
Продукт	Описание	Артикул	Цена €	Товарная группа
ComfoAir Q350 TR				
 <p>Сертифицирована для использования в пассивных домах</p> <p>Варианты подключения см. на стр. 28</p>	<p>Вентиляционная установка ComfoAir Q350 TR Производительность - 350 м³/ч (200 Pa), перекрестно-противоточный теплообменник с автоматическим летним байпасом, шесть встроенных датчиков для регулирования воздушных потоков, поддержание комфортного уровня температуры и влажности. Левостороннее или правостороннее подключение приточного воздуховода. Настенный монтаж. В комплекте с настенной монтажной панелью и встроенным дисплеем с графическим интерфейсом. Калорифер предварительного подогрева воздуха в комплект поставки не входит (см. раздел «Аксессуары»). Размеры: 775 x 850 x 570 (Ш x В x Г)</p> <p>ComfoAir Q350 TR CAQ350-R-SLN-EXP</p>	 471 502 110	4 597,50	CQ
	<p>Вентиляционная установка ComfoAir Q350 TR с энтальпийным теплообменником Производительность - 350 м³/ч (200 Pa), перекрестно-противоточный энтальпийный теплообменник с автоматическим летним байпасом, шесть встроенных датчиков для регулирования воздушных потоков, поддержание комфортного уровня температуры и влажности. Левостороннее или правостороннее подключение приточного воздуховода. Настенный монтаж. В комплекте с настенной монтажной панелью и встроенным дисплеем с графическим интерфейсом. Калорифер предварительного подогрева воздуха в комплект поставки не входит (см. раздел «Аксессуары»). Размеры: 775 x 850 x 570 (Ш x В x Г)</p> <p>ComfoAir Q350 TR enthalpy CAQ350-R-SLN-ERV-EXP</p>	 471 502 111	5 681,40	CQ
ComfoAir Q450 TR				
 <p>Сертифицирована для использования в пассивных домах</p> <p>Варианты подключения см. на стр. 28</p>	<p>Вентиляционная установка ComfoAir Q450 TR Производительность - 450 м³/ч (200 Pa), перекрестно-противоточный теплообменник с автоматическим летним байпасом, шесть встроенных датчиков для регулирования воздушных потоков, поддержание комфортного уровня температуры и влажности. Левостороннее или правостороннее подключение приточного воздуховода. Настенный монтаж. В комплекте с настенной монтажной панелью и встроенным дисплеем с графическим интерфейсом. Калорифер предварительного подогрева воздуха в комплект поставки не входит (см. раздел «Аксессуары»). Размеры: 775 x 850 x 570 (Ш x В x Г)</p> <p>ComfoAir Q450 TR CAQ450-SLN-EXP</p>	 471 502 112	6 041,70	CQ
	<p>Вентиляционная установка ComfoAir Q450 TR с энтальпийным теплообменником Производительность - 450 м³/ч (200 Pa), перекрестно-противоточный энтальпийный теплообменник с автоматическим летним байпасом, шесть встроенных датчиков для регулирования воздушных потоков, поддержание комфортного уровня температуры и влажности. Левостороннее или правостороннее подключение приточного воздуховода. Настенный монтаж. В комплекте с настенной монтажной панелью и встроенным дисплеем с графическим интерфейсом. Калорифер предварительного подогрева воздуха в комплект поставки не входит (см. раздел «Аксессуары»). Размеры: 775 x 850 x 570 (Ш x В x Г)</p> <p>ComfoAir Q450 TR enthalpy CAQ450-SLN-ERV-EXP</p>	 471 502 113	7 123,80	CQ
ComfoAir Q600 ST				
 <p>Сертифицирована для использования в пассивных домах</p> <p>Варианты подключения см. на стр. 28</p>	<p>Вентиляционная установка ComfoAir Q600 ST Производительность - 600 м³/ч (200 Pa), перекрестно-противоточный теплообменник с автоматическим летним байпасом, шесть встроенных датчиков для регулирования воздушных потоков, поддержание комфортного уровня температуры и влажности. Левостороннее или правостороннее подключение приточного воздуховода. Настенный монтаж. В комплекте с настенной монтажной панелью и встроенным дисплеем с графическим интерфейсом. Калорифер предварительного подогрева воздуха в комплект поставки не входит (см. раздел «Аксессуары»). Размеры: 725 x 850 x 570 (Ш x В x Г)</p> <p>ComfoAir Q600 ST CAQ600-ST-EXP</p>	 471 502 114	7 212,75	CQ
	<p>Вентиляционная установка ComfoAir Q600 ST с энтальпийным теплообменником Производительность - 600 м³/ч (200 Pa), перекрестно-противоточный энтальпийный теплообменник с автоматическим летним байпасом, шесть встроенных датчиков для регулирования воздушных потоков, поддержание комфортного уровня температуры и влажности. Левостороннее или правостороннее подключение приточного воздуховода. Настенный монтаж. В комплекте с настенной монтажной панелью и встроенным дисплеем с графическим интерфейсом. Калорифер предварительного подогрева воздуха в комплект поставки не входит (см. раздел «Аксессуары»). Размеры: 725 x 850 x 570 (Ш x В x Г)</p> <p>ComfoAir Q600 ST enthalpy CAQ600-ST-ERV-EXP</p>	 471 502 115	8 296,50	CQ













Вентиляционные установки серии ComfoAir Q				
Продукт	Описание	Артикул	Цена €	Товарная группа
Аксессуары для вентиляционных установок ComfoAir Q350/450/600				
	Панель управления ComfoSense C55 для ComfoAir Q350/450/600, подходит для применения с диапазоном выключателей Jung, Gira и Busch-Jaeger. В комплекте с накладками в цвете RAL 9016 (2 шт.) и накладками в цвете RAL 9001 (2 шт.) <i>CU-CFSC55</i>	655 010 225	374,55	C
	Панель управления ComfoSense C67 для ComfoAir Q350/450/600. В комплекте с рамкой, накладкой и корпусом для открытого монтажа в цвете RAL 9016. <i>CFS-CNT67-MAC</i>	655 010 235	420,75	C
	Панель управления ComfoSwitch C55 для ComfoAir Q350/450/600, подходит для применения с диапазоном выключателей Jung, Gira и Busch-Jaeger. В комплекте с накладками в цвете RAL 9016 (2 шт.) и накладками в цвете RAL 9001 (2 шт.) <i>SW-CNT55</i>	655 010 245	189,15	C
	Панель управления ComfoSwitch C67 для ComfoAir Q350/450/600. В комплекте с рамкой, накладками и корпусом для открытого монтажа в цвете RAL 9016. <i>SW-CNT67-MAC</i>	655 010 255	201,60	C
	Панель управления RF (дистанционное радиуправление) используется в качестве дополнительного выключателя для панели управления ComfoSense C. <i>CU-RF-Z1</i>	655 000 755	180,00	C
	Датчик CO₂ V55 , 55 мм, встраиваемый (скрытый монтаж), подходит для большинства рамок (рамки не входят в комплектацию) <i>SNS-CO2-V55</i>	655 000 845	546,15	C
	Датчик CO₂ V67 встраиваемый , 67 мм, скрытый монтаж, в комплекте с рамкой <i>CO2-SENSOR-0-10V-67</i>	655 000 850	546,15	C
	Датчик CO₂ V67 накладной , 67 мм, открытый монтаж, в комплекте с рамкой и корпусом для открытого монтажа <i>CO2-SENSOR-0-10V-67-ON-WALL</i>	655 000 855	570,75	C
	Модуль расширения Option Box для ComfoAir Q350/450/600 для подключения датчиков CO ₂ и влажности, а также для подключения геотермального теплообменника ComfoFond-L Q <i>OPB-CAQ</i>	471 502 007	275,40	C
	Модуль ComfoConnect LAN C для управления ComfoAir Q350/450/600 с помощью смартфона (приложение «ComfoControl» доступно для скачивания в AppStore и Google Play) <i>GWY-LAN-CNT</i>	655 011 100	399,15	C
	Модуль ComfoConnect KNX C для подключения к шине KNX <i>GWY-KNX-CNT</i>	655 011 120	552,60	C
	Калорифер предварительного подогрева воздуха ComfoAir Q350/450/600 (для защиты теплообменника от замерзания) <i>PRH-CAQ-PCK</i>	400 502 007	549,00	C
	Монтажное основание для ComfoAir Q350/450/600 Высота = 255 мм <i>FRA-CAQ</i>	471 502 008	248,40	C
	Сухой сифон 5/4" для ComfoAir Q350/450/600 <i>SIP-5/4"-CA350/550-CF-L</i>	990 201 330	81,75	C
	Набор (2 шт.) фильтров G4 / G4, ISO Coarse ≥ 65 % для ComfoAir Q350/450/600 <i>FIL-CAQ-G4-2PC</i>	400 502 012	66,00	B
	Набор (2 шт.) G4 / F7, ISO Coarse ≥ 65 % / ISO ePM1 ≥ 65 % для ComfoAir Q350/450/600 <i>FIL-CAQ-ePM1/CRS</i>	400 502 013	71,40	B
	Набор (10 шт.) фильтров G4, ISO Coarse ≥ 65 % для ComfoAir Q350/450/600 <i>FIL-CAQ-CRS-10PC</i>	400 502 014	295,50	B
	Набор (10 шт.) фильтров F7, ISO ePM1 ≥ 65 % для ComfoAir Q350/450/600 <i>FIL-CAQ-ePM1-10PC</i>	400 502 015	346,05	B











Энтальпийный теплообменник				
Продукт	Описание	Артикул	Цена €	Товарная группа
Энтальпийный теплообменник				
	Энтальпийный теплообменник Служит для рекуперации тепла и влаги			
	для ComfoAir Q350/450/600 <i>HEX-ERV-CAQ</i>	400 502 010	1 735,95	
	for ComfoAir 350 <i>HEX-ERV-366-H378-S-002071-PCK</i>	400 400 013	1 604,85	
	для ComfoAir 160 <i>HEX-MOD-ERV-G90/CA160</i>	400 400 037	2 389,65	В
	для ComfoAir 180 <i>HEX-ERV-CA180-BOX</i>	400 400 039	2 248,20	
	для ComfoAir 200 <i>HEX-ERV-L480xW288xH326</i>	400 400 017	2 389,65	
	для ComfoAir 500/550 and Novus 300/450 <i>HEX-ERV-366_H500-S-000254-PCK</i>	400 400 014	1 930,05	
для Focus 200 <i>HEX-ERV-366-H265-S-003097-PCK</i>	527 007 480	881,10		

Вентиляционные установки Climos				
Продукт	Описание	Артикул	Цена, €	Товарная группа
Climos 200				
<p>Сертифицирована для использования в пассивных домах</p> <p>Варианты подключения см. на стр. 29</p>	<p>Вентиляционная установка Climos 200 Enthalpie Производительность 200 м³/ч (100 Па), перекрестно-противоточный энтальпийный теплообменник, вентиляторы постоянного тока для поддержания постоянного давления, без патрубка конденсатоотводчика, для настенного и подпотолочного монтажа, без панели управления. Размер: 594 x 1019 x 250 мм (Ш x Д x В).</p>			
	<p>Climos 200 L Enthalpie с левосторонним подключением приточного воздуховода. <i>CLI200-ERV-BAS-L</i></p>	527 003 250	4 380,90	E
	<p>Climos 200 R Enthalpie с правосторонним подключением приточного воздуховода. <i>CLI200-ERV-BAS-R</i></p>	527 003 240	4 380,90	E
	<p>Вентиляционная установка Climos 200 V Enthalpie Производительность 200 м³/ч (100 Па) перекрестно-противоточный энтальпийный теплообменник, вентиляторы постоянного тока для поддержания постоянного давления, без патрубка конденсатоотводчика, электрический преднагреватель, для настенного и подпотолочного монтажа. Без панели управления. Размер: 594 x 1019 x 250 мм (Ш x Д x В).</p>			
	<p>Climos 200 VL Enthalpie с левосторонним подключением приточного воздуховода. <i>CLI200-ERV-COF-PRH-L</i></p>	527 003 270	5 039,85	E
	<p>Climos 200 VR Enthalpie с правосторонним подключением приточного воздуховода. <i>CLI200-ERV-COF-PRH-R</i></p>	527 003 260	5 039,85	E
Аксессуары для Climos 200				
	<p>Панель управления с дисплеем TFT RD с цветным сенсорным дисплеем, может использоваться для вентиляционных установок для Climos, Focus, Novus. Цвет корпуса: нержавеющая сталь. <i>CU-TSS-RDS-PCK</i></p>	521 014 140	688,05	C
	<p>Панель управления с дисплеем LED RD с плёночно-контактной клавиатурой, может использоваться для вентиляционных установок Climos, Focus, Novus. В комплекте с рамкой. Цвет: RAL 9010. <i>CU-LED-RDS-PCK</i></p>	521 014 130	356,55	C
	<p>Набор декоративных крышек для фильтра Количество в наборе: 2 шт. Цвет: RAL 3020. <i>ACC-COV-FIL-CLI200-3020-PCK</i></p>	528 007 870	145,05	C
	<p>Набор фильтров для Climos 200 M5, ISO Coarse ≥ 75 % Количество в наборе: 2 шт. <i>FIL-CLI200-CRS/M5-2PC-PCK</i></p>	527 004 270	64,65	B
	<p>Набор фильтров для Climos 200 M5 / F7, ISO Coarse ≥ 75 % / ISO ePM1 60 % Количество в наборе: 2 шт. <i>FIL-CLI200-CRS/M5-ePM1/F7-2PC-PCK</i></p>	527 004 280	68,70	B
	<p>Ревизионный люк используется при отделке помещения сухим способом, подходит для вентиляционной установки Climos 200. <i>COV-SRV-L1300-W700-CLI200</i></p>	528 007 930	365,40	B

Вентиляционные установки Focus				
Продукт	Описание	Артикул	Цена, €	Товарная группа
Focus 200				
 	Вентиляционная установка Focus 200 Производительность 200 м³/ч (150 Па), перекрестно-противоточный теплообменник, вентиляторы постоянного тока, настенный монтаж, в комплекте с настенным крепежом, без панели управления. Размер: 752 x 565 x 362 мм (Ш x В x Г).			
	Focus 200 L с левосторонним подключением приточного воздуховода. <i>FOC200-L</i> Focus 200 R с правосторонним подключением приточного воздуховода. <i>FOC200-R</i>	527 002 060 3 645,00 E 527 002 070 3 645,00 E		
 Сертифицирована для использования в пассивных домах Варианты подключения см. на стр. 29	Вентиляционная установка Focus 200 Enthalpie Производительность 200 м³/ч (150 Па) перекрестно-противоточный энтальпийный теплообменник, вентиляторы постоянного тока, настенный монтаж, в комплекте с настенным крепежом, без панели управления. Размер: 752 x 565 x 362 мм (Ш x В x Г).			
	Focus 200 L Enthalpie с левосторонним подключением приточного воздуховода. <i>FOC200-ERV-L</i> Focus 200 R Enthalpie с правосторонним подключением приточного воздуховода. <i>FOC200-ERV-R</i>	527 002 080 4 192,05 E 527 002 090 4 192,05 E		
	Аксессуары для Focus 200			
	Панель управления с дисплеем TFT RD с цветным сенсорным дисплеем, может использоваться для вентиляционных установок для Climos, Focus, Novus. Цвет корпуса: нержавеющая сталь. <i>CU-TSS-RDS-PCK</i>	521 014 140	688,05	C
	Панель управления с дисплеем LED RD с плёночно-контактной клавиатурой, может использоваться для вентиляционных установок Climos, Focus, Novus. В комплекте с рамкой. Цвет: RAL 9010. <i>CU-LED-RDS-PCK</i>	521 014 130	356,55	C
	Летний модуль Focus используется в качестве замены для теплообменника при эксплуатации системы вентиляции в летнее время. <i>SBX-FCS200</i>	527 002 940	181,80	B
	Монтажное основание Регулируемая высота = 280 мм – 320 мм. <i>FRA-FCS200-GAL</i>	527 002 280	181,80	C
	Сухой сифон 5/4" для Focus и Novus. <i>SIP-5/4"-CA350/550-CF-L</i>	990 201 330	81,75	C
	Набор фильтров G4 для Focus 200, ISO Coarse ≥ 70 % Количество в наборе: 2 шт. <i>FIL-FCS-CRS/G4-2PC-PCK</i>	527 004 260	60,45	B
	Набор фильтров G4 / F7 для Focus 200, ISO Coarse ≥ 70 % / ISO ePM1 ≥ 60 % (G4 / F7) Количество в наборе: 2 шт. <i>FIL-FCS-CCP-CRS/G4-ePM1/F7-2PC-PCK</i>	527 003 430	66,90	B
	Набор фильтров для Focus 200, ISO Coarse ≥ 60 % (F7) Количество в наборе: 10 шт. <i>FIL-FCS-CCP-ePM1/F7-10PC-PCK</i>	527 009 750	300,15	B

Вентиляционные установки ComfoAir Standard				
Продукт	Описание	Артикул	Цена, €	Товарная группа
ComfoAir Standard 300/375				
	Вентиляционная установка ComfoAir Standard 300 HRV Производительность 300 м³/ч (100 Па), перекрестно-противоточный теплообменник со 100% летним байпасом, настенный монтаж, в комплекте с настенным крепежом, версии с и без преднагревателя . Размер: 702 x 851 x 572 мм (Ш x В x Г).	 		
	ComfoAir Standard 300 L, с левосторонним подключением приточного воздуховода	471 239 600	2 822,70	E
	ComfoAir Standard 300 R, с правосторонним подключением приточного воздуховода	471 239 601	2 822,70	E
	ComfoAir Standard 300 VL, с преднагревателем и левосторонним подключением приточного воздуховода	471 239 602	3 064,80	E
	ComfoAir Standard 300 VR, с преднагревателем и правосторонним подключением приточного воздуховода	471 239 603	3 064,80	E
	Вентиляционная установка ComfoAir Standard 375 HRV Производительность 375 м³/ч (100 Па), перекрестно-противоточный теплообменник со 100% летним байпасом, настенный монтаж, в комплекте с настенным крепежом, версии с и без преднагревателя . Размер: 702 x 851 x 572 мм (Ш x В x Г).	 		
	ComfoAir Standard 375 L, с левосторонним подключением приточного воздуховода	471 239 608	2 984,10	E
	ComfoAir Standard 375 R, с правосторонним подключением приточного воздуховода	471 239 609	2 984,10	E
	ComfoAir Standard 375 VL, с преднагревателем и левосторонним подключением приточного воздуховода	471 239 610	3 211,65	E
	ComfoAir Standard 375 VR, с преднагревателем и правосторонним подключением приточного воздуховода	471 239 611	3 211,65	E
	Вентиляционная установка ComfoAir Standard 375 ERV Производительность 375 м³/ч (100 Па), перекрестно-противоточный энтальпийный теплообменник со 100% летним байпасом, настенный монтаж, в комплекте с настенным крепежом, версии с и без преднагревателя . Размер: 702 x 851 x 572 мм (Ш x В x Г).	 		
	ComfoAir Standard 375 L, с левосторонним подключением приточного воздуховода	471 239 616	3 857,25	E
ComfoAir Standard 375 R, с правосторонним подключением приточного воздуховода	471 239 617	3 857,25	E	
ComfoAir Standard 375 VL, с преднагревателем и левосторонним подключением приточного воздуховода	471 239 618	4 113,75	E	
ComfoAir Standard 375 VR, с преднагревателем и правосторонним подключением приточного воздуховода	471 239 619	4 113,75	E	
	Панель управления ComfoSense 55 для ComfoAir 160, 180, 200, 350 и 550. Подходит для применения с диапазоном выключателей Jung, Gira и Busch-Jaeger. В комплекте с блендами в цвете RAL 9016 (2 шт) и RAL 9001 (2 шт). <i>CU-CFS55-9001/9016</i>	655 010 200	409,95	C
	Панель управления ComfoSense 67 для ComfoAir 160, 180, 200, 350 и 550, в комплекте с декоративной рамкой, блендой и корпусом для открытого монтажа в цвете RAL 9016. <i>CU-CFS67-HSG-9016</i>	655 010 215	420,75	C
	Панель управления RF (дистанционное радиуправление) используется в качестве дополнительного выключателя для панели управления ComfoSense. <i>CU-RF-Z1</i>	655 000 755	180,00	C
	Кабель подключения ComfoSense для прямого подключения ComfoSense. Длина 250 мм <i>CON-CAB-CFS-ELT-PCK</i>	400 300 207	42,00	C

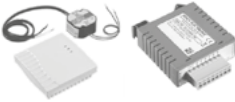
Вентиляционные установки ComfoAir Standard				
Продукт	Описание	Артикул	Цена, €	Товарная группа
Аксессуары для ComfoAir Standard				
	3-позиционный переключатель встраиваемый, с нулевой позицией для ComfoAir Standard 300/ 375	990 210 154	118,05	C
	3-позиционный переключатель встраиваемый, без нулевой позиции для ComfoAir Standard 300/ 375	659 000 120	100,50	C
	3-позиционный переключатель встраиваемый, без нулевой позиции, с индикатором ошибки для ComfoAir Standard 300/ 375	659 000 300	152,85	C
	Рамка для открытого монтажа 3-позиционного переключателя для ComfoAir Standard 300/ 375 для артикула 990 201 154	990 210 155	45,60	C
	Рамка для открытого монтажа 3-позиционного переключателя для ComfoAir Standard 300/ 375 для артикулов 659 000 120 и 659 000 300	659 000 200	24,60	C
	5-жильный кабель для подключения 3-позиционного переключателя к установке ComfoAir Standard, длина 2500 мм	400 300 208	33,90	C
	Датчик CO₂ V55 , 55 мм, встраиваемый (скрытый монтаж), подходит для большинства рамок (рамки не входят в комплектацию) <i>SNS-CO2-V55</i>	655 000 845	546,15	C
	Датчик CO₂ V67 встраиваемый , 67 мм, скрытый монтаж, в комплекте с рамкой <i>CO2-SENSOR-0-10V-67</i>	655 000 850	546,15	C
	Датчик CO₂ V67 накладной , 67 мм, открытый монтаж, в комплекте с рамкой и корпусом для открытого монтажа <i>CO2-SENSOR-0-10V-67-ON-WALL</i>	655 000 855	570,75	C
	Плата расширения LUXE PCB для подключения к материнской плате ComfoAir Standard датчиков CO ₂ Zehnder	471 230 005	683,55	B
	Монтажное основание ComfoAir Standard	642 300 135	248,40	C
	Сухой сифон 5/4" для ComfoAir Standard	990 201 330	81,75	C
	Калорифер предварительного нагрева воздуха для ComfoAir Standard	471 230 000	604,95	C
	Набор фильтров G4 для ComfoAir Standard ISO Coarse ≥ 60 % Количество в наборе: 2 шт. <i>FIL-PFR-L500-W16.5-H197-SEL-CRS-2pc</i>	400 100 085	71,40	B
	Набор фильтров G4 / F7 для ComfoAir Standard ISO Coarse ≥ 60 % / ISO ePM1 ≥ 50 % Количество в наборе: 2 шт. <i>FIL-PFR-L500-W16.5-H197-SEL-CRS/ePM1</i>	400 100 084	75,60	B

Системы защиты от замерзания, дополнительные датчики				
Продукт	Описание	Артикул	Цена, €	Товарная группа
Система защиты от замерзания				
	Блок защиты от замерзания DN 160 Электронагревательный элемент с положительным ТКС мощностью 2000 Вт. В комплекте с фильтром G3, без блока управления. <i>PRH-EPP-DN160-2kW-CRS/G3</i>	527 001 360	570,00	C
	Блок защиты от замерзания DN125 Электронагревательный элемент с положительным ТКС мощностью 700 Вт. В комплекте с фильтром G3, без блока управления. <i>PRH-EPP-DN125-700W-CRS/G3</i>	527 003 450	384,75	C
	Универсальный термостат Модуль регулировки для блока защиты от замерзания. В комплекте с датчиком с отрицательным ТКС 10 кОм. Длина кабеля: 3 м. Подходит для вентиляционных установок с панелью управления с LED-дисплеем. <i>UNI-THE-SET-PCK</i>	521 008 820	495,75	C
	BUS-термостат RD Модуль регулировки для блока защиты от замерзания. В комплекте с соединительным кабелем CAT5 и датчиком с отрицательным ТКС 10 кОм. Длина кабеля: 3 м. Подходит для вентиляционных установок с панелью управления с TFT-дисплеем. <i>BUS-THE-RDS-SET-PCK</i>	527 004 530	363,75	C
Дополнительные датчики				
	Датчик CO₂ V55 , 55 мм, встраиваемый (скрытый монтаж), подходит для большинства рамок (рамки не входят в комплектацию) <i>SNS-CO2-V55</i>	655 000 845	546,15	C
	Датчик CO₂ V67 встраиваемый , 67 мм, скрытый монтаж, в комплекте с рамкой <i>CO2-SENSOR-0-10V-67</i>	655 000 850	546,15	C
	Датчик CO₂ V67 накладной , 67 мм, открытый монтаж, в комплекте с рамкой и корпусом для открытого монтажа <i>CO2-SENSOR-0-10V-67-ON-WALL</i>	655 000 855	570,75	C
	Датчик CO₂ Вид монтажа: открытый. Управляющий сигнал: 0 – 10 V <i>SNS-CO2-12DC-0/10V-PCK</i>	528 007 250	782,10	C
	Датчик CO₂ Вид монтажа: открытый. Управляющий сигнал: 0 – 10 V Для Climos, Focus и Novus. В комплекте блоком питания 12 V (подштукатурный монтаж) . <i>SNS-CO2-PSP-CCM-230VAC-12DC-PCK</i>	528 007 280	752,10	C
	Расширитель датчика CO₂ Управляющий сигнал: 0 – 10 V. Для Climos, Focus и Novus. В комплекте с датчиком CO ₂ (528 007 280) и с блоком питания 12 V (подштукатурный монтаж) и модулем регистрации пиковых значений. <i>MVU-SNS-CO2-PSP-CCM-230VAC-12DC-SET-PCK</i>	528 007 290	850,95	C
	Датчик влажности Вид монтажа: открытый. Управляющий сигнал: 0 – 10 V <i>SNS-RH-SFM</i>	659 000 330	743,10	C



Система
воздухораспределения
Zehnder









Обзор компонентов для подключения вентиляционных установок	28
Аксессуары для подключения вентиляционных установок	30
Компактная система воздухораспределения для квартир	34
Шумоглушители	37
Примеры возможных комбинаций ComfoWell	39
Модульная система ComfoWell	42
Воздухораспределительная система InFloor	47
Воздухораспределительная система OnFloor	55
Обзор декоративных решеток InFloor и OnFloor	58
Декоративные решетки InFloor и OnFloor	60
Тарельчатые диффузоры	65
Сервис	65





Обзор компонентов для подключения вентиляционных установок					
Вентиляционные установки	ComfoAir 160	ComfoAir 200	ComfoAir Q350 TR	ComfoAir Q450 TR	ComfoAir Q600 ST
Соединительные воздуховоды					
Гибкий воздуховод 125 	Прямое подключение	Соединительный ниппель DN 125 990 326 330			
Гибкий воздуховод 160 			Соединительный ниппель DN 160 990 326 331	Соединительный ниппель DN 160 990 326 331	
Гибкий воздуховод 180 					Соединительный ниппель DN 180 990 326 332
Гибкий воздуховод 200 					Переходник DN 180/200 990 326 352
ComfoPipe Compact 125 	Соединительная муфта ComfoPipe Compact 990 328 692	Соединительный ниппель DN 125 990 326 330			
ComfoPipe Compact 160 			Соединительная муфта ComfoPipe Compact 990 328 695	Соединительная муфта ComfoPipe Compact 990 328 695	
ComfoPipe Compact 200 					Переходник DN 180/200 990 326 352
ComfoPipe Plus 160 			Соединительное колено ComfoPipe Plus 160 ComfoAir Q 990 328 704	Соединительное колено ComfoPipe Plus 160 ComfoAir Q 990 328 704	
ComfoPipe Plus 200 					Адаптер ComfoPipe Plus 200 990 328 723

Обзор компонентов для подключения вентиляционных установок





<p>Climos 200</p> 	<p>Focus 200</p> 
<p>Соединительный ниппель DN 125 990 326 330</p>	<p>Соединительный ниппель DN 125 990 326 330</p>
<p>Соединительный ниппель DN 125 990 326 330</p>	<p>Соединительный ниппель DN 125 990 326 330</p>

Аксессуары для подключения вентиляционных установок				
Продукт	Наименование	Артикул	Цена, €	Товарная группа
ComfoPipe Plus				
	Труба ComfoPipe Plus соответствует стандарту DIN 1946-6, регулирующему шумоизоляционные свойства теплоизоляционных обшивок толщиной до 60 мм. Материал: вспененный полипропилен, быстроразъемное соединение.			
	DN 160 L = 1000 мм, D = 246/160 мм. <i>TUB-CPP-DN160-L1M</i>	990 328 700	87,30	C
	DN 200 L = 1000 мм, D = 286/200 мм. <i>TUB-CPP-DN200-L1M</i>	990 328 720	117,45	C
	Колено ComfoPipe Plus соответствует стандарту DIN 1946-6, регулирующему шумоизоляционные свойства теплоизоляционных обшивок толщиной до 60 мм. Материал: вспененный полипропилен, быстроразъемное соединение.			
	DN 160 Колено 45°, D = 246/160 мм. <i>BEN-CPP-DN160X45</i>	990 328 701	38,10	C
	DN 200 Колено 45°, D = 286/200 мм. <i>BEN-CPP-DN200X45</i>	990 328 721	61,95	C
	Соединительная муфта ComfoPipe Plus соответствует стандарту DIN 1946-6, регулирующему шумоизоляционные свойства теплоизоляционных обшивок толщиной до 60 мм. Материал: вспененный полипропилен, быстроразъемное соединение.			
	DN 160 D = 277/246 мм. <i>CON-CPP-DN160-M</i>	990 328 702	31,35	C
	DN 200 D = 326/286 мм. <i>CON-CPP-DN200-M</i>	990 328 722	40,05	C
	Соединительное колено ComfoPipe Plus 160 для прямого присоединения воздуховода ComfoPipe Plus к ComfoAir Q350/450 TR, соответствует стандарту DIN 1946-6, регулирующему шумоизоляционные свойства теплоизоляционных обшивок толщиной до 60 мм. Материал: вспененный полипропилен, быстроразъемное соединение, 2 шт.			
	DN 160 колено 45°, D = 246 / 160 мм Материал: вспененный полипропилен. <i>CON-CAQ350/450-SLN-CPP-DN160-2PC</i>	990 328 704	77,70	C
	Адаптер ComfoPipe Plus 200 для присоединения воздуховода ComfoPipe Plus к ComfoAir Q600, соответствует стандарту DIN 1946-6, регулирующему шумоизоляционные свойства теплоизоляционных обшивок толщиной до 60 мм. <i>CON-CA550/CPD-DN200</i>	990 328 723	89,40	C
Набор ComfoPipe Plus для подключения ComfoFond-L Q				
	Набор ComfoPipe Plus 160 для подключения ComfoFond-L Q TR к ComfoAir Q350/450 TR В комплекте: соединительная муфта, кронштейн, коннектор и адаптер ComfoPipe Plus для подключения к ComfoFond-L Q TR <i>CON-CAQ350/450/CF-L-SLN-CPP-DN160-SET</i>	990 328 750	97,20	C
	Набор ComfoPipe Plus 200 для подключения ComfoFond-L Q ST к ComfoAir Q600 ST В комплекте: коннектор и адаптер ComfoPipe Plus для подключения к ComfoFond-L Q ST <i>CON-CAQ600/CF-L-SLN-CPP-DN200-SET</i>	990 328 751	109,05	C

Аксессуары для подключения вентиляционных установок				
Продукт	Наименование	Артикул	Цена, €	Товарная группа
ComfoPipe Compact				
	Труба ComfoPipe Compact Материал: вспененный полипропилен DN125 L = 1000 мм, D = 155 / 125 мм <i>TUB-CPCP-DN125-L1m</i> DN160 L = 1000 мм, D = 190 / 160 мм <i>TUB-CPCP-DN160-L1m</i> DN200 L = 1000 мм, D = 230 / 200 мм <i>TUB-CPCP-DN200-L1m</i>	990 328 690	66,60	C
		990 328 693	63,45	C
		990 328 696	111,75	C
	Колено ComfoPipe Compact Material EPP DN 125 колено 45°, D = 155 / 125 мм <i>BEN-CPCP-DN125x45</i> DN 160 колено 45°, D = 190 / 160 мм <i>BEN-CPCP-DN160x45</i> DN 200 колено 45°, D = 230 / 200 мм <i>BEN-CPCP-DN200x45</i>	990 328 691	28,95	C
		990 328 694	24,45	C
		990 328 697	41,85	C
	Соединительная муфта ComfoPipe Compact DN 125 D = 179 / 155 мм <i>CON-CPCP-DN125-M</i> DN160 D = 214 / 190 мм <i>CON-CPCP-DN160-M</i> DN200 D = 254 / 230 мм <i>CON-CPCP-DN200-M</i>	990 328 692	26,70	C
		990 328 695	26,40	C
		990 328 698	29,55	C
	Двойная соединительная муфта ComfoPipe Compact 125 D = 185 / 155 мм <i>CON-CPCP-DN125-M/M</i> 160 D = 220 / 190 мм <i>CON-CPCP-DN160-M/M</i> 200 D = 260 / 230 мм <i>CON-CPCP-DN200-M/M</i>	990 328 760	26,25	C
		990 328 761	26,10	C
		990 328 762	31,65	C
	Переходник ComfoPipe 180 мм на 150 мм Материал: оцинкованная сталь, с уплотнителями <i>TRA-SEL-CP-DN180/150-M/N</i>	990 328 662	34,05	C
	Переходник ComfoPipe 180 мм на 160 мм Материал: оцинкованная сталь, с уплотнителями <i>TRA-SEL-CP-DN180/160</i>	990 328 664	39,15	C
	Переходник ComfoPipe Compact 200 мм на 180 мм Для присоединения ComfoFond-L Q ST к ComfoPipe Compact DN 200 <i>TRA-CPP-DN200/180</i>	990 326 341	44,70	C
	Переходник DN 160/125 <i>TRA-SEL-DN160/125-N</i>	990 326 336	28,35	C
	DN 160/150 <i>TRA-SEL-DN160/150-N</i>	990 326 346	31,20	C
	DN 180/125 <i>TRA-SEL-DN180/125-N</i>	990 326 338	35,10	C
	DN 180/160 <i>TRA-SEL-DN180/160-N</i>	990 326 337	32,10	C
	DN 200/180 <i>TRA-SEL-DN180/200-N</i>	990 326 352	38,10	C

Аксессуары для подключения вентиляционных установок					
Продукт	Наименование	Артикул	Цена, €	Товарная группа	
Аксессуары для подключения					
	Косой тройник, угол 45 ° DN 125/125/125 <i>YPI-SEL-DN125/125/125x45</i> DN 160/160/160 <i>YPI-SEL-DN160/160/160x45</i> DN 180/180/180* <i>YPI-SEL-DN180/180/180x45</i> DN 200/200/200 <i>YPI-SEL-DN200/200/200x45</i>	 990 326 300 990 326 301 990 326 310 990 326 316	 76,20 111,60 165,00 204,30	 C C C C	
		Соединительный ниппель для подключения гибкого воздуховода или ComfoPipe к воздухозаборнику на крыше или к соединительному патрубку вентиляционной установки. DN 125 <i>CON-DN125-N</i> DN 160 <i>CON-DN160-N</i> DN 180* <i>CON-DN180-N</i> DN 200 <i>CON-DN200-N</i>	 990 326 330 990 326 331 990 326 332 990 326 339	 13,20 13,95 15,90 17,85	 C C C C
		Соединительная муфта DN 125 <i>CON-DN125-M</i> DN 160 <i>CON-DN160-M</i> DN 180* <i>CON-DN180-M</i> DN 200 <i>CON-DN200-M</i>	 990 326 333 990 326 334 990 326 335 990 326 340	 13,20 13,95 15,90 17,85	 C C C C
		Переходник DN 160/125 <i>TRA-SEL-DN160/125</i> DN 160/150 <i>TRA-SEL-DN160/150-N</i> DN 180/125* <i>TRA-SEL-DN180/125</i> DN 180/160* <i>TRA-SEL-DN180/160</i> DN 200/180 <i>TRA-SEL-DN180/200-N</i>	 990 326 336 990 326 346 990 326 338 990 326 337 990 326 352	 28,35 31,20 35,10 32,10 38,10	 C C C C C

* DN 180 доступно к заказу до 30 сентября 2022 года

Аксессуары для подключения вентиляционных установок				
Продукт	Наименование	Артикул	Цена, €	Товарная группа
	Гибкий воздуховод для соединения вентиляционной установки с воздухораспределительной коробкой, в бухте по 10 м DN 125 <i>TUB-DN125-L10m</i>	990 319 012	146,10	C
	DN 160 <i>TUB-DN160-L10m</i>	990 319 016	187,05	C
	DN 180 <i>TUB-DN180-L10m</i>	990 319 270	230,85	C
	DN 200 <i>TUB-DN200-L10m</i>	990 319 274	274,50	C
	Гибкий воздуховод изолированный, для приточного и вытяжного воздуха, в бухте по 6 м DN 125 <i>TUB-ISO-DN125-L6m</i>	990 319 112	213,30	C
	DN 160 <i>TUB-ISO-DN160-L6m</i>	990 319 271	255,45	C
	DN 180* <i>TUB-ISO-DN180-L6m</i>	990 319 272	286,80	C
	DN 200 <i>TUB-ISO-DN200-L6m</i>	990 319 273	316,50	C
	Хомут для воздуховода Ширина 9 мм, Ø 60 – 215 мм, для крепления гибкого воздуховода. Количество в наборе: 10 шт. <i>MAC-HOC-W9-DN125/200-10PC</i>	990 319 321	76,20	C
	Держатель ComfoFix Link для ComfoPipe DN125, 160 и 200 Количество: 4 шт. <i>MAC-CPCP-CPP-HLD-4PC</i>	990 327 300	48,00	C

* DN 180 доступно к заказу до 30 сентября 2022 года

Варианты применения ComfoFix Link

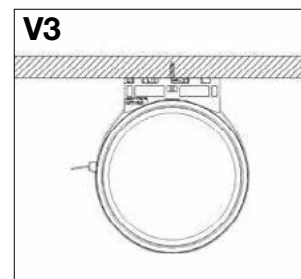
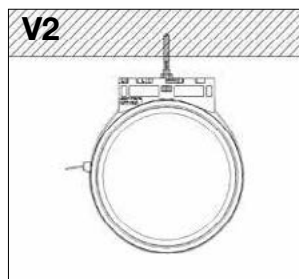
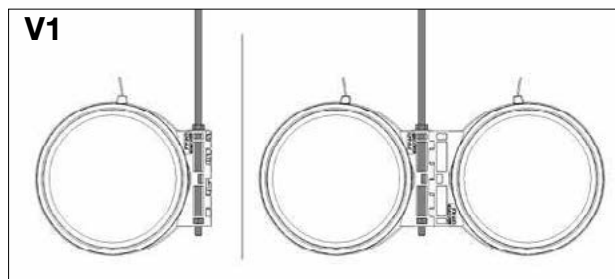

Компактная система воздухоораспределения для квартир

Двойной канал Zehnder ComfoPipe Plus, модульная система для вентиляции квартир с максимальной номинальной производительностью до 120 м³/ч, соответствует стандарту DIN 1946-6, регулирующему шумоизоляционные свойства теплоизоляционных обшивок толщиной до 60 мм.

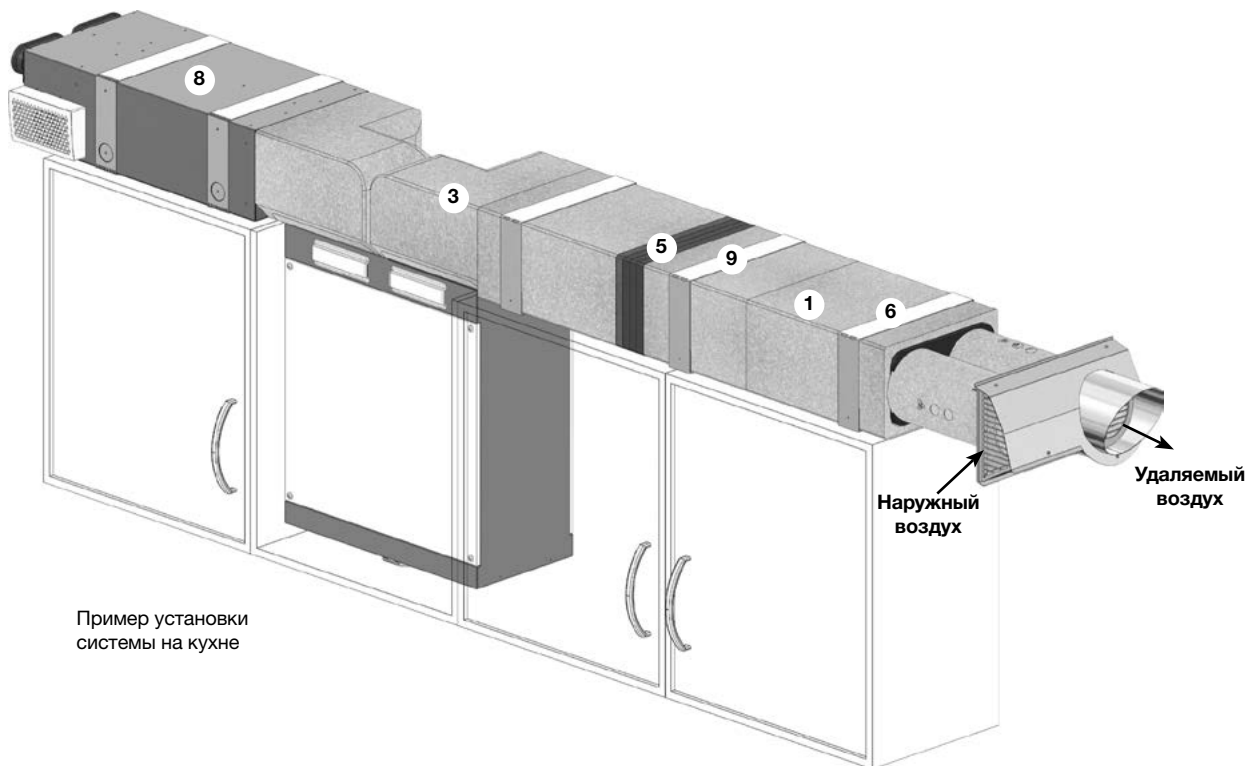

Пример установки системы на кухне

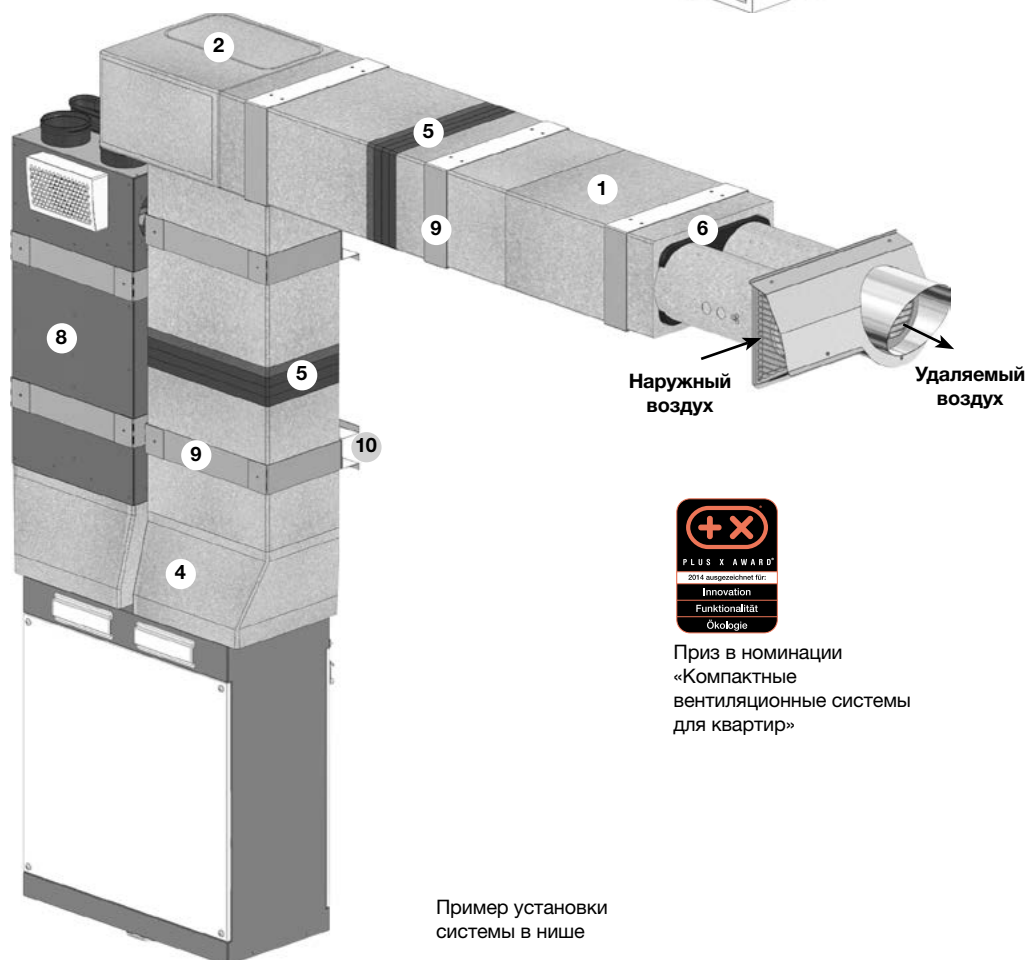



Пример установки системы в нише



Приз в номинации «Компактные вентиляционные системы для квартир»

Компактная система воздухораспределения для квартир				
Продукт	Наименование	Артикул	Цена, €	Товарная группа
1 	Двойной канал ComfoPipe Plus соответствует стандарту DIN 1946-6, регулирующему шумоизоляционные свойства теплоизоляционных обшивок толщиной до 60 мм. Приточный и вытяжной воздуховоды в одном корпусе, материал: вспененный полипропилен, соединительный элемент. Размер: 400 x 330 x 200 мм (Д x Ш x В). <i>DCT-CPP-DBL-L400</i>	990 328 800	52,20	C
2 	Колено ComfoPipe Plus для изменения вертикального или горизонтального направления двойного канала ComfoPipe. Материал: вспененный полипропилен, две крышки, соединительный элемент. Размер: 330 x 330 x 200 мм (Д x Ш x В). <i>DEF-CPP</i>	990 328 803	93,30	C
3 	Колено ComfoPipe Plus, горизонтальное угол поворота: 90°, для подключения двойного канала ComfoPipe Plus, материал: вспененный полипропилен, с соединителем для подключения к вентиляционной установке, соединительный элемент. Размер: 330 x 330 x 200 мм (Д x Ш x В). для вывода с правой стороны над ComfoAir 180 <i>CON-CA180/CPP-SET-R</i> для вывода с левой стороны над ComfoAir 180 <i>CON-CA180/CPP-SET-L</i>	990 328 801 990 328 802	99,00 99,00	C C
4 	Коробка подключения ComfoPipe Plus, вертикальная для вертикального подключения двойного канала ComfoPipe Plus к вентиляционной установке ComfoAir 180. Материал: вспененный полипропилен, с соединителем для подключения к вентиляционной установке, соединительный элемент. Размер: 330 x 280 x 200 мм (Д x Ш x В). <i>CON-CA180/CPP-SET-V</i>	990 328 805	99,00	C
5 	Компенсатор длины ComfoPipe Plus для облегчения монтажа двойного канала ComfoPipe Plus, в комплекте с соединительным ниппелем и 4 проставками. <i>EXT-CPP-L175</i>	990 328 808	65,25	C
6 	Переходник ComfoPipe Plus для перехода с двойного канала ComfoPipe Plus на DN 125. Может использоваться также в качестве внутрисстенного блока для организации проточной вентиляции в комбинации с ComfoPipe 125. <i>TRA-CPP-DCT/DN125</i> Информацию о ComfoPipe 125 см. на стр. 31	990 328 807	111,90	C
	Коробка подключения ComfoPipe Plus DN 125 для вертикального подключения ComfoAir 180 к ComfoPipe 125. Материал: вспененный полипропилен, с соединителем для подключения к вентиляционной установке Информацию о ComfoPipe 125 см. на стр. 31	990 328 804	99,00	C

Компактная система воздухораспределения для квартир				
Продукт	Наименование	Артикул	Цена, €	Товарная группа
8 	Шумоглушитель длинный комбинация шумоглушителя / распределителя с подключением СК 300 и двойного канала ComfoPipe Plus. левосторонний , с соединениями для подключения смежного помещения, предназначен для использования с вентиляционными установками ComfoAir 180 в левостороннем исполнении. Размер: 712 x 330 x 200 мм (Д x Ш x В). <i>SIL-DCT-DBL-SET-L</i>	990 328 819	463,20	C
	правосторонний , с соединениями для подключения смежного помещения, предназначен для использования с вентиляционными установками ComfoAir 180 в правостороннем исполнении. Размер: 712 x 330 x 200 мм (Д x Ш x В). <i>SIL-DCT-DBL-SET-R</i>	990 328 820	463,20	C
9 	Кронштейн для крепления двойного канала ComfoPipe Plus, 1 кронштейн на 1 секцию двойного канала. широкий , для потолочного или настенного монтажа. <i>MAC-DCT-CPP-W333</i>	990 328 814	15,00	C
	узкий , для настенного монтажа. <i>MAC-DCT-CPP-W203</i>	990 328 815	15,00	C
10 	Монтажный профиль для вертикального монтажа двойного канала ComfoPipe Plus над вентиляционной установкой, предназначен для использования в комбинации с широким кронштейном. <i>MAC-DCT-DS</i>	990 328 816	9,75	C

Шумоглушители				
Продукт	Наименование	Артикул	Цена, €	Товарная группа
Аксессуары для подключения				
	Гибкий шумоглушитель DN 125 , длина без штуцера 1000 мм, гибкий <i>SIL-DN125-L1000-FLEX</i>	990 318 031	131,10	C
	DN 150* , длина без штуцера 1000 мм, гибкий <i>SIL-DN150-L1000-FLEX</i>	990 318 032	153,45	C
	DN 160 , длина без штуцера 1000 мм, гибкий <i>SIL-DN160-L1000-FLEX</i>	990 318 033	156,90	C
	DN 180* , длина без штуцера 1000 мм, гибкий <i>SIL-DN180-L1000-FLEX</i>	990 318 034	171,90	C
	DN 200 , длина без штуцера 1000 мм, гибкий <i>SIL-DN200-L1000-FLEX</i>	990 318 035	210,15	C
	*DN 150 и DN 180 доступно к заказу до 30 сентября 2022 года Информацию о шумоглушителях Zehnder ComfoWell см. на стр. 42			
 	Коробчатый шумоглушитель высокоэффективный, специальный звукоизоляционный материал			
	CSI 350 DN 125 соосный Размеры (Д x Ш x Г) 700 x 281 x 197 мм <i>SIL-CSI350-DN125/125-L700</i>	990 318 243	517,50	C
	CSI 350 DN 160 соосный Размеры (Д x Ш x Г) 700 x 281 x 197 мм <i>SIL-CSI350-DN160/160-L700</i>	990 318 245	456,30	C
	CSI 550 DN 180 соосный Размеры (Д x Ш x Г) 700 x 350 x 232 мм <i>SIL-CSI550-DN180/180-L700</i>	990 318 242	1 057,65	C
	CSI 550 DN 180 несоосный Размеры (Д x Ш x Г) 900x 350 x 232 мм <i>SIL-CSI550-DN180/180-L900-EXC</i>	990 318 241	1 057,65	C
CSI 550 DN 200 соосный Размеры (Д x Ш x Г) 700 x 350 x 230 мм <i>SIL-CSI550-DN200/200-L700</i>	990 318 251	968,40	C	

ComfoWell

Zehnder ComfoWell - модульная система, состоящая из шумоглушителя, фильтра и воздухораспределительной коробки.

Все компоненты одной серии надежно соединяются между собой. Воздуховоды могут быть подключены к вентиляционной установке как напрямую, так и в различных комбинациях (например, шумоглушитель + шумоглушитель или шумоглушитель + воздухораспределительная коробка).

Модельный ряд включает в себя пять серий, отличающихся шириной воздухораспределительной коробки:



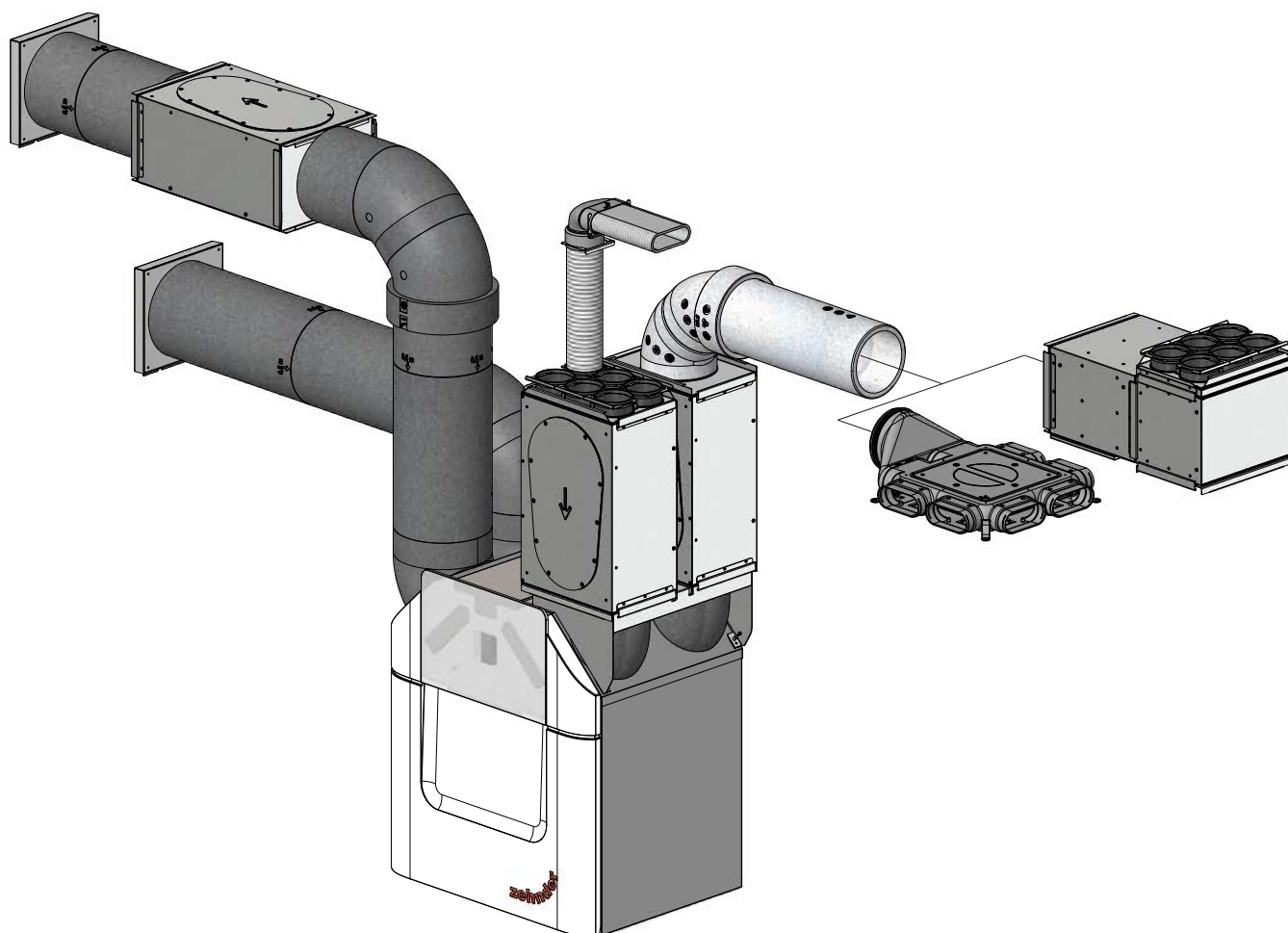







- Серия 220 на 4 подключения, макс. номинальная мощность 160 м³/ч, ComfoTube 75 или 90
- Серия 320 на 6 подключений, макс. номинальная мощность 240 м³/ч, ComfoTube 75 или 90
- Серия 420 на 8 подключений, макс. номинальная мощность 320 м³/ч, ComfoTube 75 или 90
- Серия 520 на 10 подключений, макс. номинальная мощность 400 м³/ч, ComfoTube 75 или 90
- Серия 625 на 12 подключений, макс. номинальная мощность 480 м³/ч, ComfoTube 75 или 90



Примеры возможных комбинаций ComfoWell					
Возможные комбинации	Шумоглушитель DN 125	Воздухораспределительная коробка DN 125 с 6 x ComfoTube 75	Корпус фильтра DN 160, с фильтром F7 или угольным фильтром	Комбинация шумоглушителя / воздухораспределительной коробки с 6 x ComfoTube 75, DN 125	Комбинация шумоглушителя / воздухораспределительной коробки с 6 x ComfoTube 75, DN 125
Отдельные компоненты					
Шумоглушитель 	1 x Шумоглушитель CW-S 320 990 323 501			1 x Шумоглушитель CW-S 320 990 323 501	2 x Шумоглушитель CW-S 320 990 323 501
Воздухораспределительная коробка 		1 x Воздухораспределительная коробка CW-D 320 990 323 531		1 x Воздухораспределительная коробка CW-D 320 990 323 531	
Монтажная панель 		1 x Монтажная панель CW-M 320-6 x 75/P 990 323 612		1 x Монтажная панель CW-M 320-6 x 75/P 990 326 612	1 x Монтажная панель CW-M 320-6 x 75/P 990 326 612
Корпус фильтра 			1 x Корпус фильтра CW-F 320 990 323 551		
Фильтр тонкой очистки 			1 x Фильтр тонкой очистки CW-F7 320 990 323 603		
Угольный фильтр 			1 x Угольный фильтр CW-FC 320 990 323 605		
Торцевая крышка 	2 x Торцевая крышка CW-P 320 DN 125 концентрическая 990 323 511	1 x Торцевая крышка CW-P 320 DN 125 концентрическая 990 323 511	2 x Торцевая крышка CW-P 320 DN 160 концентрическая 990 323 512	1 x Торцевая крышка CW-P 320 DN 125 концентрическая 990 323 511	1 x Торцевая крышка CW-P 320 DN 125 концентрическая 990 323 511
Цена в €	433,35	417	611,55	682,95	728,7

Примеры возможных комбинаций ComfoWell				
Возможные комбинации	Шумоглушитель / воздухораспределительной коробки с ComfoAir 160 и 2 x 4 ComfoTube 75	Шумоглушитель / воздухораспределительной коробки с ComfoAir 200 и 2 x 6 ComfoTube 75	Комбинация шумоглушитель / воздухораспределительной коробки с ComfoAir Q350 TR и 2 x 8 ComfoTube 75	Комбинация шумоглушитель / воздухораспределительной коробки с ComfoAir Q350 TR и 2 x 12 ComfoTube 75
Отдельные компоненты				
Шумоглушитель 	2 x Шумоглушитель CW-S 220 990 323 500	2 x Шумоглушитель CW-S 320 990 323 501	2 x Шумоглушитель CW-S 420 990 323 504	2 x Шумоглушитель CW-S 625 990 323 505
Монтажная панель 	2 x Монтажная панель CW-M 220-4 x 75/P 990 323 610	2 x Монтажная панель CW-M 320-6 x 75/P 990 323 612	2 x Монтажная панель CW-M 420-8 x 75/P 990 323 621	2 x Монтажная панель CW-M 625-12 x 75/P 990 323 631
Набор для монтажа 	1 x Набор для монтажа CW-K220 CA 160 990 323 569	1 x Набор для монтажа CW-K320 CA 200 990 323 517	1 x Набор для монтажа CW-K 420 ComfoAir Q350/450 TR 990 323 640	1 x Набор для монтажа CW-K 625 ComfoAir Q350/450 TR 990 323 643
Торцевая крышка 				
Гибкий воздуховод 				
Соединительный ниппель 				
Цена в €	826,35	964,35	1 127,25	1 423,35





Примеры возможных комбинаций ComfoWell			
<p>Комбинация шумоглушитель / воздухораспределительной коробки с ComfoAir Q450 TR и 2 x 8 ComfoTube 90</p> 	<p>Комбинация шумоглушитель / воздухораспределительной коробки с ComfoAir Q600 ST и 2 x 12 ComfoTube 90</p> 	<p>Комбинация шумоглушитель / воздухораспределительной коробки с Focus 200 и 2 x 4 ComfoTube 75</p> 	<p>Комбинация шумоглушитель / воздухораспределительной коробки с Climos 200 и 2 x 6 ComfoTube 75</p> 
<p>2 x Шумоглушитель CW-S 420 990 323 504</p>	<p>2 x Шумоглушитель CW-S 625 990 323 505</p>	<p>2 x Шумоглушитель CW-S 220 990 323 500</p>	<p>2 x Шумоглушитель CW-S 320 990 323 501</p>
<p>2 x Монтажная панель CW-M 420-8 x 90/P 990 323 622</p>	<p>2 x Монтажная панель CW-M 625-12 x 90/P 990 323 632</p>	<p>2 x Монтажная панель CW-M 220-4 x 75/P 990 323 610</p>	<p>2 x Монтажная панель CW-M 320-6 x 75/P 990 323 612</p>
<p>1 x Набор для монтажа CW-K 420 ComfoAir Q350/450 TR 990 323 640</p>	<p>1 x Набор для монтажа CW-K 625 ComfoAir Q600 ST 990 323 642</p>		
		<p>2 x Торцевая крышка CW-P 220-DN125 990 323 510</p>	<p>2 x Торцевая крышка CW-P 320-DN125 990 323 511</p>
		<p>Гибкий воздуховод DN125 990 319 012</p>	
		<p>2 x Соединительный ниппель DN 125 990 326 330</p>	
<p>1 172,55</p>	<p>1 504,05</p>	<p>960,30</p>	<p>925,50</p>



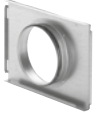

ComfoWell				
Продукт	Наименование	Артикул	Цена, €	Товарная группа
	<p>Шумоглушитель без торцевых крышек, высокоэффективная звукоизоляционная кулиса, в комплекте с фиксирующими зажимами и креплениями.</p> <p>Шумоглушитель CW-S 220 Размер: 500 x 220 x 230 (Д x Ш x Г) <i>SIL-CW220</i></p>	990 323 500	237,75	C
	<p>Шумоглушитель CW-S 320 Размер: 500 x 320 x 230 (Д x Ш x Г) <i>SIL-CW320</i></p>	990 323 501	265,95	C
	<p>Шумоглушитель CW-S 420 Размер: 500 x 420 x 230 (Д x Ш x Г) <i>SIL-CW420</i></p>	990 323 504	311,25	C
	<p>Шумоглушитель CW-S 520 Размер: 500 x 520 x 230 (Д x Ш x Г) <i>SIL-CW520</i></p>	990 323 502	360,00	C
	<p>Шумоглушитель CW-S 625 Размер: 500 x 625 x 230 (Д x Ш x Г) <i>SIL-CW625</i></p>	990 323 505	407,40	C
	<p>Воздухораспределительная коробка предназначена для установки монтажной панели, без торцевых крышек, внутренний слой шумоизоляции, ревизионная крышка, в комплекте с фиксирующими зажимами и креплениями.</p> <p>Воздухораспределительная коробка CW-D 220 Размер: 230 x 220 x 230 (Д x Ш x Г) <i>DIS-CW220-DIV</i></p>	990 323 530	176,55	C
	<p>Воздухораспределительная коробка CW-D 320 Размер: 230 x 320 x 230 (Д x Ш x Г) <i>DIS-CW320-DIV</i></p>	990 323 531	220,20	C
	<p>Воздухораспределительная коробка CW-D 420 Размер: 230 x 420 x 230 (Д x Ш x Г) <i>DIS-CW420-DIV</i></p>	990 323 620	248,40	C
	<p>Воздухораспределительная коробка CW-D 520 Размер: 230 x 520 x 230 (Д x Ш x Г) <i>DIS-CW520-DIV</i></p>	990 323 532	278,10	C
	<p>Воздухораспределительная коробка CW-D 625 Размер: 230 x 625 x 230 (Д x Ш x Г) <i>DIS-CW625-DIV</i></p>	990 323 630	305,85	C

ComfoWell				
Продукт	Наименование	Артикул	Цена, €	Товарная группа
	Монтажная панель для подключения воздуховодов ComfoTube 75 или 90, устанавливается на воздухораспределительную коробку или на шумоглушитель, в комплекте с фиксирующими зажимами. Пластиковый коннектор ComfoTube повышает герметичность и стабильность соединения.			
	Монтажная панель CW-M 220-4 x 75/P Размер: 220 x 40 x 230 (Ш x В x Г) <i>MPL-CW220-4DN75/P</i>	990 323 610	88,95	C
	Монтажная панель CW-M 220-4 x 90/P Размер: 220 x 40 x 230 (Ш x В x Г) <i>MPL-CW220-4DN90/P</i>	990 323 611	100,50	C
	Монтажная панель CW-M 320-6 x 75/P Размер: 320 x 40 x 230 (Ш x В x Г) <i>MPL-CW320-6DN75/P</i>	990 323 612	113,10	C
	Монтажная панель CW-M 320-6 x 90/P Размер: 320 x 40 x 230 (Ш x В x Г) <i>MPL-CW320-6DN90/P</i>	990 323 613	124,05	C
	Монтажная панель CW-M 420-8 x 75/P Размер: 420 x 40 x 230 (Ш x В x Г) <i>MPL-CW420-8DN75/P</i>	990 323 621	135,15	C
	Монтажная панель CW-M 420-8 x 90/P Размер: 420 x 40 x 230 (Ш x В x Г) <i>MPL-CW420-8DN90/P</i>	990 323 622	157,80	C
	Монтажная панель CW-M 520-10 x 75/P Размер: 520 x 40 x 230 (Ш x В x Г) <i>MPL-CW520-10DN75/P</i>	990 323 614	157,35	C
Монтажная панель CW-M 520-10 x 90/P Размер: 520 x 40 x 230 (Ш x В x Г) <i>MPL-CW520-10DN90/P</i>	990 323 615	192,45	C	
Монтажная панель CW-M 625-12 x 75/P Размер: 625 x 40 x 230 (Ш x В x Г) <i>MPL-CW625-12DN75/P</i>	990 323 631	180,15	C	
Монтажная панель CW-M 625-12 x 90/P Размер: 625 x 40 x 230 (Ш x В x Г) <i>MPL-CW625-12DN90/P</i>	990 323 632	223,95	C	
	Дистанционная рамка для обеспечения плотного прилегания к монтажной панели, в комплекте с крепежными штифтами.			
	Дистанционная рамка CW-DF 220, в комплекте с прижимной планкой и фиксатором Размер: 220 x 24 x 230 (Ш x В x Г) <i>MAC-CW220-FRA-MF</i>	990 323 537	78,75	C
	Дистанционная рамка CW-DF 320, в комплекте с прижимной планкой и фиксатором Размер: 320 x 24 x 230 (Ш x В x Г) <i>MAC-CW320-FRA-MF</i>	990 323 538	84,15	C
	Дистанционная рамка CW-DF 420 в комплекте с прижимной планкой и фиксатором Размер: 436 x 28 x 230 (Ш x В x Г) <i>MAC-CW420-FRA-MF</i>	990 323 624	86,55	C
	Дистанционная рамка CW-DF 520, в комплекте с прижимной планкой и фиксатором Размер: 520 x 24 x 230 (Ш x В x Г) <i>MAC-CW520-FRA-MF</i>	990 323 539	88,95	C
	Дистанционная рамка CW-DF 625 в комплекте с прижимной планкой и фиксатором Размер: 641 x 28 x 230 (Ш x В x Г) <i>MAC-CW625-FRA-MF</i>	990 323 634	91,95	C

ComfoWell				
Продукт	Наименование	Артикул	Цена, €	Товарная группа
	Корпус фильтра без фильтра и торцевой крышки, предназначен для установки фильтра тонкой очистки или угольного фильтра, в комплекте с прижимной планкой и фиксатором. Корпус фильтра CW-F 220 Размер: 300 x 220 x 230 (Д x Ш x Г) <i>FHO-CW220</i>	990 323 550	255,45	C
	Корпус фильтра CW-F 320 Размер: 300 x 320 x 230 (Д x Ш x Г) <i>FHO-CW320</i>	990 323 551	290,25	C
	Корпус фильтра CW-F 420 Размер: 300 x 420 x 230 (Д x Ш x Г) <i>FHO-CW420</i>	990 323 554	302,55	C
	Корпус фильтра CW-F 520 Размер: 300 x 520 x 230 (Д x Ш x Г) <i>FHO-CW520</i>	990 323 552	314,70	C
	Корпус фильтра CW-F 625 Размер: 300 x 625 x 230 (Д x Ш x Г) <i>FHO-CW625</i>	990 323 555	328,95	C
	Фильтр тонкой очистки для установки в корпус фильтра. Кол-во в наборе: 2 шт. Фильтр тонкой очистки CW 220-PM1-75% Размер: 225 x 200 x 48 (Д x Ш x Г), Filter F7 <i>FIL-CW220-PM1-75%</i>	990 323 600	73,50	B
	Фильтр тонкой очистки CW 320-PM1-75% Размер: 225 x 300 x 48 (Д x Ш x Г), Filter F7 <i>FIL-CW320-PM1-75%</i>	990 323 603	83,55	B
	Фильтр тонкой очистки CW 420-PM1-75% Размер: 225 x 200 x 96 (Д x Ш x Г), Filter F7 <i>FIL-CW420-PM1-75%</i>	990 323 650	97,50	B
	Фильтр тонкой очистки CW 520-PM1-75% Размер: 225 x 500 x 48 (Д x Ш x Г), Filter F7 <i>FIL-CW520-PM1-75%</i>	990 323 606	111,30	B
	Фильтр тонкой очистки CW 625-PM1-75% Размер: 225 x 300 x 96 (Д x Ш x Г), Filter F7 <i>FIL-CW625-PM1-75%</i>	990 323 653	125,40	B
	Фильтр тонкой очистки CW 220-PM1-90% Размер: 225 x 200 x 48 (Д x Ш x Г), Filter F9 <i>FIL-CW220-PM1-90%</i>	990 323 601	74,70	B
	Фильтр тонкой очистки CW 320-PM1-90% Размер: 225 x 300 x 48 (Д x Ш x Г), Filter F9 <i>FIL-CW320-PM1-90%</i>	990 323 604	84,60	B
	Фильтр тонкой очистки CW 420-PM1-90% Размер: 225 x 200 x 96 (Д x Ш x Г), Filter F9 <i>FIL-CW420-PM1-90%</i>	990 323 651	111,30	B
	Фильтр тонкой очистки CW 520-PM1-90% Размер: 225 x 500 x 48 (Д x Ш x Г), Filter F9 <i>FIL-CW520-PM1-90%</i>	990 323 607	113,70	B
	Фильтр тонкой очистки CW 625-PM1-90% Размер: 225 x 300 x 96 (Д x Ш x Г), Filter F9 <i>FIL-CW625-PM1-90%</i>	990 323 654	139,35	B
	Фильтр тонкой очистки для установки в корпус фильтра. Кол-во в наборе: 2 шт. Угольный фильтр CW-FC 220 Размер: 225 x 200 x 96 (Д x Ш x Г) <i>FIL-CW220-AC</i>	990 323 602	56,70	B
	Угольный фильтр CW-FC 320 Размер: 225 x 300 x 96 (Д x Ш x Г) <i>FIL-CW320-AC</i>	990 323 605	65,85	B
	Угольный фильтр CW-FC 420 Размер: 225 x 200 x 198 (Д x Ш x Г) <i>FIL-CW420-AC</i>	990 323 652	80,55	B
	Угольный фильтр CW-FC 520 Размер: 225 x 500 x 96 (Д x Ш x Г) <i>FIL-CW520-AC</i>	990 323 608	95,40	B
	Угольный фильтр CW-FC 625 Размер: 225 x 300 x 198 (Д x Ш x Г) <i>FIL-CW625-AC</i>	990 323 655	110,55	B

ComfoWell				
Продукт	Наименование	Артикул	Цена, €	Товарная группа
	Набор для монтажа для прямого подключения компонентов ComfoWell к вентиляционной установке			
	Набор для монтажа CW-K 220 – CA 160 Размер: 220 x 95 x 230 (Ш x В x Г) <i>EPL-CW220-CA160-MAC</i>	990 323 569	172,95	C
	Набор для монтажа CW-K 320 – CA 160 Размер: 320 x 95 x 230 (Ш x В x Г) <i>EPL-CW320-CA160-MAC</i>	990 323 570	206,25	C
	Торцевая крышка CW-P 220 – DN 125, эксцентрическая Торцевая крышка для подключения шумоглушителя/воздухораспределительной коробки ComfoWell, в комплекте с прижимной планкой. Предназначен для прямого нижнего подключения приточного воздуховода ComfoAir 180. Размер: 220 x 443 x 230 мм (Д x Ш x В) <i>EPL-CW220-CA180-MAC</i>	990 323 577	67,20	C
	Набор для монтажа CW-K 320 – CA 200 Размер: 320 x 26 x 230 (Ш x В x Г) <i>EPL-CW320-CA200-MAC</i>	990 323 517	206,25	C
	Набор для монтажа CW-K-320 - ComfoAir Q350/450 TR <i>EPL-CW320-CAQ350/450-SLN-MAC</i>	990 323 644	229,20	C
	Набор для монтажа CW-K-420 - ComfoAir Q350/450 TR <i>EPL-CW420-CAQ350/450-SLN-MAC</i>	990 323 640	234,45	C
	Набор для монтажа CW-K-420 - ComfoAir Q600 ST <i>EPL-CW420-CAQ450/600-STT-MAC</i>	990 323 641	229,20	C
	Набор для монтажа CW-K-520 - ComfoAir Q350/450 TR <i>EPL-CW520-CAQ350/450-SLN-MAC</i>	990 323 645	241,35	C
	Набор для монтажа CW-K-520 - ComfoAir Q600 ST <i>EPL-CW520-CAQ450/600-STT-MAC</i>	990 323 646	234,45	C
	Набор для монтажа CW-K-625 - ComfoAir Q350/450 TR <i>EPL-CW625-CAQ350/450-STT-MAC</i>	990 323 643	248,40	C
Набор для монтажа CW-K-625 - ComfoAir Q600 ST <i>EPL-CW625-CAQ450/600-STT-MAC</i>	990 323 642	241,35	C	





ComfoWell				
Продукт	Наименование	Артикул	Цена, €	Товарная группа
   	Торцевая крышка с соединительным патрубком по центру, в комплекте с прижимной планкой.			
	Торцевая крышка CW-P 220 – DN 125 Размер: 220 x 44,3 x 230 (Ш x В x Г) <i>EPL-CW220-DN125</i>	990 323 510	67,20	C
	Торцевая крышка CW-P 320 – DN 125 Размер: 320 x 44,3 x 230 (Ш x В x Г) <i>EPL-CW320-DN125</i>	990 323 511	83,70	C
	Торцевая крышка CW-P 320 – DN 150 Размер: 320 x 44,3 x 230 (Ш x В x Г) <i>EPL-CW320-DN150</i>	990 323 562	85,95	C
	Торцевая крышка CW-P 320 – DN 160 Размер: 320 x 44,3 x 230 (Ш x В x Г) <i>EPL-CW320-DN160</i>	990 323 512	85,95	C
	Торцевая крышка CW-P 320 – DN 180 Размер: 320 x 44,3 x 230 (Ш x В x Г) <i>EPL-CW320-DN180</i>	990 323 527	93,15	C
	Торцевая крышка CW-P 420 – DN 150 Размер: 420 x 44,3 x 230 (Ш x В x Г) <i>EPL-CW420-DN150</i>	990 323 626	93,00	C
	Торцевая крышка CW-P 420 – DN 160 Размер: 420 x 44,3 x 230 (Ш x В x Г) <i>EPL-CW420-DN160</i>	990 323 627	93,00	C
	Торцевая крышка CW-P 420 – DN 180 Размер: 420 x 44,3 x 230 (Ш x В x Г) <i>EPL-CW420-DN180</i>	990 323 628	98,55	C
	Торцевая крышка CW-P 420 – DN 200 Размер: 420 x 44,3 x 230 (Ш x В x Г) <i>EPL-CW420-DN200</i>	990 323 629	104,55	C
	Торцевая крышка CW-P 520 – DN 150 Размер: 520 x 44,3 x 230 (Ш x В x Г) <i>EPL-CW520-DN150</i>	990 323 568	99,75	C
	Торцевая крышка CW-P 520 – DN 160 Размер: 520 x 44,3 x 230 (Ш x В x Г) <i>EPL-CW520-DN160</i>	990 323 564	99,75	C
Торцевая крышка CW-P 520 – DN 180 Размер: 520 x 44,3 x 230 (Ш x В x Г) <i>EPL-CW520-DN180</i>	990 323 513	103,80	C	
Торцевая крышка CW-P 520 – DN 200 Размер: 520 x 44,3 x 230 (Ш x В x Г) <i>EPL-CW520-DN200</i>	990 323 514	109,80	C	
Торцевая крышка CW-P 625 – DN 150 Размер: 625 x 44,3 x 230 (Ш x В x Г) <i>EPL-CW625-DN150</i>	990 323 636	106,95	C	
Торцевая крышка CW-P 625 – DN 160 Размер: 625 x 44,3 x 230 (Ш x В x Г) <i>EPL-CW625-DN160</i>	990 323 637	106,95	C	
Торцевая крышка CW-P 625 – DN 180 Размер: 625 x 44,3 x 230 (Ш x В x Г) <i>EPL-CW625-DN180</i>	990 323 638	108,90	C	
Торцевая крышка CW-P 625 – DN 200 Размер: 625 x 44,3 x 230 (Ш x В x Г) <i>EPL-CW625-DN200</i>	990 323 639	104,55	C	







Воздухораспределительная система InFloor				
Продукт	Наименование	Артикул	Цена, €	Товарная группа
	<p>Воздухораспределительная коробка 2-х канальная для подключения приточных или вытяжных воздуховодов, подключения: 2 x ComfoTube 90. В комплекте с монтажным уголком и фиксатором. Порошковая покраска в RAL 7040. Размер (без соединительного патрубка): 227,5 x 227,5 x 145 (В x Ш x Д).</p> <p>DN 125 <i>DIS-DN125-2DN90</i></p>	990 323 060	286,80	C
	<p>Воздухораспределительная коробка 4-х канальная для подключения приточных или вытяжных воздуховодов, подключения: 4 x ComfoTube 90. В комплекте с монтажным уголком и фиксатором. Ревизионная крышка. Соединительный патрубок и ревизионная крышка взаимозаменяемы. Порошковая покраска в RAL 7040. Размер (без соединительного патрубка): 227,5 x 227,5 x 254 (В x Ш x Д).</p> <p>DN 125 <i>DIS-DN125-4DN90</i></p> <p>DN 160 <i>DIS-DN160-4DN90</i></p>	990 323 066 990 323 061	333,90 333,90	C C
	<p>Воздухораспределительная коробка 6-ти канальная для подключения приточных или вытяжных воздуховодов, подключения: 6 x ComfoTube 90. В комплекте с монтажным уголком и фиксатором. Ревизионная крышка. Соединительный патрубок и ревизионная крышка взаимозаменяемы. Порошковая покраска в RAL 7040. Размер (без соединительного патрубка): 227,5 x 227,5 x 396 (В x Ш x Д).</p> <p>DN 160 <i>DIS-DN160-6DN90</i></p> <p>DN 180 <i>DIS-DN180-6DN90</i></p>	990 323 062 990 323 063	508,65 508,65	C C
	<p>Расширительный модуль 2-х канальный для расширения воздухораспределительной коробки. Подключения: 2 x ComfoTube 90. В комплекте с монтажным уголком и фиксатором. Порошковая покраска в RAL 7040. <i>DIS-DIV-2DN90</i></p>	990 323 064	170,25	C
	<p>Расширительный модуль 4-х канальный для расширения воздухораспределительной коробки. Подключения: 4 x ComfoTube 90. В комплекте с монтажным уголком и фиксатором. Порошковая покраска в RAL 7040. <i>DIS-DIV-4DN90</i></p>	990 323 065	222,30	C

Воздухораспределительная система InFloor				
Продукт	Наименование	Артикул	Цена, €	Товарная группа
	Воздуховод ComfoTube 75 из высококачественного полиэтилена. Гибкий, легко чистится, специальное покрытие внутренней поверхности, Ø 75 мм.			
	Бухта 20 м <i>TUB-CT-DN75-20m</i>	990 328 001	115,56	D
	Бухта 50 м <i>TUB-CT-DN75-50m</i>	990 328 007	271,20	D
	Бухта 2 м <i>TUB-CT-DN75-2m</i>	990 328 081	16,35	D
	Воздуховод ComfoTube 90 из высококачественного полиэтилена. Гибкий, легко чистится, специальное покрытие внутренней поверхности, Ø 90 мм.			
	Бухта 20 м <i>TUB-CT-DN90-20m</i>	990 328 010	165,24	D
Бухта 50 м <i>TUB-CT-DN90-50m</i>	990 328 009	375,84	D	
Бухта 2 м <i>TUB-CT-DN90-2m</i>	990 328 082	24,30	D	
	Соединительная муфта для быстрого соединения воздуховодов ComfoTube.			
	Соединительная муфта DN 75 <i>CON-CT-DN75-M</i>	990 328 107	12,90	C
	Соединительная муфта DN 90 <i>CON-CT-DN90-M</i>	990 328 109	14,55	C
	Заглушка для воздуховода для защиты воздуховодов ComfoTube от загрязнения во время строительных работ. Количество в упаковке: 10 шт.			
	Заглушка для воздуховода DN 75 <i>CAP-CT-DN75-10PC</i>	990 328 262	56,40	C
	Заглушка для воздуховода DN 90 <i>CAP-CT-DN90-10PC</i>	990 328 263	69,30	C
	Уплотнительное кольцо O-Ring для герметизации соединительной муфты ComfoTube. Количество в упаковке: 10 шт.			
	Уплотнительное кольцо O-Ring DN 75 <i>SEL-CT-DN75-10PC</i>	990 328 362	41,40	C
	Уплотнительное кольцо O-Ring DN 90 <i>SEL-CT-DN90-10PC</i>	990 328 363	41,85	C
	Хомут 7,5 x 360 мм для крепления воздуховода. Количество в упаковке: 100 шт.	990 327 820	37,35	C
	Держатель ComfoTube 75 для фиксации воздуховодов, с замком и возможностью наращивания	990 327 200	34,05	C
	Держатель ComfoTube 90 для фиксации воздуховодов, с замком и возможностью наращивания	990 327 201	39,45	C

Воздухораспределительная система InFloor				
Продукт	Наименование	Артикул	Цена, €	Товарная группа
	Колено ComfoTube 90° для поворота воздуховода ComfoTube. Колено может быть укорочено и присоединено напрямую к монтажной панели в комплекте с 2 фиксаторами.			
	для ComfoTube 75 <i>BEN-CT-DN75x90</i>	990 322 152	30,45	C
	для ComfoTube 90 <i>BEN-CT-DN90x90</i>	990 322 153	35,85	C
	Переходник с воздуховода ComfoTube 90 / 75 на воздуховод flat 51 для соединения воздуховодов ComfoTube flat 51 и ComfoTube 90/75. В комплекте с уплотнительным кольцом O-Ring (3 шт) и фиксатором (3 шт). <i>TRA-DN90/75/FL51</i>	990 322 013	22,35	C
	Коленчатый переходник с воздуховода ComfoTube 90 на воздуховод flat 51, угол 90° для соединения воздуховодов ComfoTube flat 51 и ComfoTube 90 под углом 90°. В комплекте с уплотнительным кольцом O-Ring (2 шт) и фиксатором (2 шт). <i>TRA-FL51/DN90x90</i>	990 322 046	28,35	C
	Переходник с воздуховода ComfoTube 2 x 75 на воздуховод flat 51 для соединения воздуховодов ComfoTube flat 51 и ComfoTube 75. В комплекте с уплотнительным кольцом O-Ring (3 шт) и фиксатором (3 шт). <i>TRA-CT-FL51/2DN75</i>	990 322 150	27,30	C
	Крестовина ComfoTube 75/90 для мест пересечения ComfoTube 75/90 <i>TRA-ADJ-4xDN90/75</i>	990 322 155	71,85	C
	ComfoFix 2 поворотный элемент, угол 90°. Материал: металл. Макс. количество воздуховодов: 2 x ComfoTube. <i>MAC-CF2</i>	990 327 109	29,70	C
	ComfoFix 3 поворотный элемент, угол 90°. Материал: пластик. Макс. количество воздуховодов: 3 x ComfoTube. <i>MAC-CF3</i>	990 327 103	17,70	C
	Защитное кольцо для анемостатов TVA Для защиты анемостатов TVA при их монтаже в перекрытия Ø 130 мм. <i>MAC-DIV-DN130</i>	990 326 270	19,95	C
	ComfoSet 75 Дроссель для регулирования воздушного потока. Подходит для воздуховодов ComfoTube 75. <i>RES-CT-CS-DN75</i>	990 320 026	19,20	C
	ComfoSet 90 Дроссель для регулирования воздушного потока. Подходит для воздуховодов ComfoTube 90. <i>RES-CT-CS-DN90</i>	990 320 027	22,65	C
	Соединительный элемент 5-ти канальный, размер подключения: 75 для герметичного соединения воздуховодов ComfoTube 75. <i>CON-CT-5DN75</i>	990 326 705	173,25	C
	Соединительный элемент 5-ти канальный, размер подключения: 90 для герметичного подключения 2 ComfoTube 90. <i>CON-CT-5DN90</i>	990 326 905	236,25	C

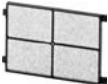
Воздухораспределительная система InFloor				
Продукт	Наименование	Артикул	Цена, €	Товарная группа
Анемостаты TVA-P				
	<p>Анемостат TVA-P 75 для соединения тарельчатых диффузоров DN 125 с 2-мя воздуховодами ComfoTube 75. В комплекте с защитными заглушками, монтажным уголком, фиксатором. Длина штуцера = 64 мм. <i>OUT-TVA/P-2DN75-Z-DN125-H150-COV-MB</i></p> <p>Декоративные решетки см. стр. 59</p>	990 326 121	79,50	C
	<p>Анемостат TVA-P 75 для соединения тарельчатых диффузоров DN 125 с 2-мя воздуховодами ComfoTube 75. В комплекте с защитными заглушками, монтажным уголком, фиксатором. Длина штуцера = 300 мм. <i>OUT-TVA/P-2DN75-Z-DN125-H385-COV-MB</i></p> <p>Декоративные решетки см. стр. 59</p>	990 326 125	79,50	C
	<p>Анемостат TVA-P 90 для соединения тарельчатых диффузоров DN 125 с воздуховодом ComfoTube 90. В комплекте с защитными заглушками, монтажным уголком, фиксатором. Длина штуцера = 64 мм. <i>OUT-TVA/P-DN90-Z-DN125-H165-COV-MB</i></p> <p>Декоративные решетки см. стр. 59</p>	990 326 122	79,50	C
	<p>Анемостат TVA-P 90 для соединения тарельчатых диффузоров DN 125 с воздуховодом ComfoTube 90. В комплекте с защитными заглушками, монтажным уголком, фиксатором. Длина штуцера = 300 мм. <i>OUT-TVA/P-DN90-Z-DN125-H400-COV-MB</i></p> <p>Декоративные решетки см. стр. 59</p>	990 326 126	79,50	C
	<p>Анемостат TVA-P 90 для соединения тарельчатых диффузоров DN 125 или декоративных решеток с 2-мя воздуховодами ComfoTube DN 90. В комплекте с защитными заглушками, монтажным уголком и фиксатором. Длина штуцера = 300 мм. <i>OUT-TVA/P-2DN90-Z-DN125-H400-COV-MB</i></p> <p>Декоративные решетки см. стр. 59</p>	990 320 725	93,15	C
	<p>Анемостат TVA-P фронтальный для соединения тарельчатых диффузоров DN 125 или декоративных решеток с воздуховодом ComfoTube DN 90. В комплекте с защитными заглушками, монтажным уголком и фиксатором. Длина штуцера = 160 мм. <i>OUT-TVA/P-DN90-DN125-C-COV</i></p> <p>Декоративные решетки см. стр. 59</p>	990 326 136	78,30	C
	<p>Набор для монтажа DN 125 для крепления на бетонное перекрытие анемостатов TVA-P 75 (990 326 121) и TVA-P 90 (990 326 122). В комплекте с монтажными гвоздями. <i>MAC-TVA/P-DN125-MF-SET</i></p>	990 326 127	18,75	C
	<p>Удлинитель 160 мм для анемостатов TVA-P и CLRf DN 125 <i>EXT-TVA-CLRF-DN125</i></p>	990 326 137	50,10	C

Воздухораспределительная система InFloor				
Продукт	Наименование	Артикул	Цена, €	Товарная группа
Анемостаты CLD-P				
	Анемостат CLD-P 75 для подключения к воздуховоду ComfoTube DN 75. В комплекте с защитной заглушкой, монтажным уголком, дистанционной проставкой, фиксатором.			
	Высота = 85 мм , соединительная муфта с торца <i>OUT-CLD/P-DN75-A-H85-DS-MAC</i> Высота = 140 мм , соединительная муфта с торца <i>OUT-CLD/P-DN75-A-H140-DS-MAC</i>	990 320 810	164,55	C
	Декоративные решетки см. стр. 58	990 320 849	164,55	C
	Анемостат CLD-P 75 для подключения к воздуховоду ComfoTube DN 75. В комплекте с защитной заглушкой, монтажным уголком, дистанционной проставкой, фиксатором.			
	Высота = 85 мм , соединительная муфта сбоку <i>OUT-CLD/P-DN75-B-H85-DS-MAC</i> Высота = 115 мм , соединительная муфта сбоку <i>OUT-CLD/P-DN75-B-H115-DS-MAC</i>	990 320 811	176,55	C
	Высота = 140 мм , соединительная муфта сбоку <i>OUT-CLD/P-DN75-B-H140-DS-MAC</i>	990 320 813	176,55	C
	Декоративные решетки см. стр. 58	990 320 850	176,55	C
	Анемостат CLD-P 90 для подключения к воздуховоду ComfoTube DN 90. В комплекте с защитной заглушкой, монтажным уголком, дистанционной проставкой, фиксатором.			
	Высота = 115 мм , соединительная муфта с торца <i>OUT-CLD/P-DN90-A-H115-DS-MAC</i>	990 320 845	176,55	C
	Декоративные решетки см. стр. 58			
	Анемостат CLD-P 90 для подключения к воздуховоду ComfoTube DN 90. В комплекте с защитной заглушкой, монтажным уголком, дистанционной проставкой, фиксатором.			
	Высота = 115 мм , соединительная муфта сбоку <i>OUT-CLD/P-DN90-B-H115-DS-MAC</i> Высота = 140 мм , соединительная муфта сбоку <i>OUT-CLD/P-DN90-B-H140-DS-MAC</i>	990 320 846	187,05	C
	Декоративные решетки см. стр. 58	990 320 852	187,05	C

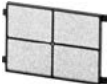
Воздухораспределительная система InFloor				
Продукт	Наименование	Артикул	Цена, €	Товарная группа
Анемостат CLD с подключением вытяжки из санузла				
	<p>Анемостат CLD 90 с подключением вытяжки из санузла для подключения к воздуховоду ComfoTube DN 90 / DN 50</p> <p>Высота = 115 мм, соединительная муфта с торца. В комплекте с воздуховодом ComfoTube 50 (4 м). <i>OUT-CLD-DN90-A-H115-WC-CT50-4M-SET</i></p> <p>Декоративные решетки см. стр. 58</p>	990 320 553	187,05	C
Аксессуары для монтажа анемостатов CLD-P, CLD-WC				
	<p>Телескопическая рамка для скрытого монтажа, CLD</p> <p>60 – 95 мм <i>FRA-DGR-FLO-L260-W160-H60/95</i></p> <p>90 – 160 мм <i>FRA-DGR-FLO-L260-W160-H90/160</i></p> <p>155 – 230 мм <i>FRA-DGR-FLO-L260-W160-H155/230</i></p>	990 320 370	126,90	C
		990 320 371	140,70	C
		990 320 373	158,25	C
	<p>Сменный фильтр для вытяжного анемостата CLD Количество в упаковке: 10 шт. <i>FIL-CLD-L158-W113-H9-CRS-45%-10PC-WHITE</i></p>	990 320 575	114,45	C
Анемостаты CLD-P широкие				
	<p>Анемостат CLD 75 широкий для подключения к воздуховоду ComfoTube 3 x DN 75.</p> <p>Высота = 115 мм, боковое подключение <i>OUT-CLD-3DN75/P-B-H115</i></p> <p>Высота = 140 мм, боковое подключение <i>OUT-CLD-3DN75/P-B-H140</i></p> <p>Декоративные решетки см. стр. 58</p>	990 320 533	307,95	C
		988 320 526	307,95	C
	<p>Анемостат CLD 90 широкий для подключения к воздуховоду ComfoTube 2 x DN 90.</p> <p>Высота = 115 мм, боковое подключение <i>OUT-CLD-2DN90/P-B-H115</i></p> <p>Высота = 140 мм, боковое подключение <i>OUT-CLD-2DN90/P-B-H140</i></p> <p>Декоративные решетки см. стр. 58</p>	988 320 507	281,55	C
		988 320 527	281,55	C
Аксессуары к широким анемостатам CLD-P				
	<p>Широкая телескопическая рамка для установки в пол, CLD</p> <p>60 – 95 мм <i>FRA-DGR-FLO-L430-W160-H60/95</i></p> <p>90 – 160 мм <i>FRA-DGR-FLO-L430-W160-H90/160</i></p> <p>155 – 230 мм <i>FRA-DGR-FLO-L430-W160-H155/230</i></p>	988 320 370	290,25	C
		988 320 379	295,50	C
		988 320 369	314,70	C
	<p>Сменный фильтр для вытяжного анемостата CLD Количество в упаковке: 10 шт. <i>FIL-CLD-L158-W113-H9-CRS-45%-10PC-WHITE</i></p>	990 320 575	114,45	C

Воздухораспределительная система InFloor				
Продукт	Наименование	Артикул	Цена, €	Товарная группа
Щелевые диффузоры				
	Щелевой диффузор ComfoGrid Linea 400 для приточного и вытяжного воздуха, настенный и потолочный монтаж (для напольного монтажа не предназначено), подходит для анемостата CSB-P 400. Размеры: 436 x 76,5 мм			
	ComfoGrid Linea 400 Black, чёрное «стекло» <i>DGR-CSB/P-L400-W75-Linea-Black</i>	990 321 790	314,70	C
	ComfoGrid Linea 400 White, белое «стекло» <i>DGR-CSB/P-L400-W75-Linea-White</i>	990 321 791	314,70	C
	ComfoGrid Linea 400 Inox, нержавеющая сталь <i>DGR-CSB/P-L400-W75-Linea-Inox</i>	990 321 792	258,30	C
	Щелевой диффузор ComfoGrid Linea 600 для приточного и вытяжного воздуха, настенный и потолочный монтаж (для напольного монтажа не предназначено), подходит для анемостата CSB-P 600. Размеры: 636 x 76,5 мм			
	ComfoGrid Linea 600 Black, чёрное «стекло» <i>DGR-CSB/P-L600-W75-Linea-Black</i>	990 321 793	387,45	C
	ComfoGrid Linea 600 White, белое «стекло» <i>DGR-CSB/P-L600-W75-Linea-White</i>	990 321 794	387,45	C
	ComfoGrid Linea 600 Inox, нержавеющая сталь <i>DGR-CSB/P-L600-W75-Linea-Inox</i>	990 321 795	313,20	C
	Щелевой диффузор Lamina для приточного и вытяжного воздуха, настенный и потолочный монтаж (для напольного монтажа не предназначено), регулируемый угол воздухораспределителя, подходит для анемостатов CSB-P 400 и 600.			
	Щелевой диффузор Lamina 400, алюминий, Размеры: 436 x 76,5 мм <i>DGR-CSB-L400-W75-Lamina-ALU</i>	990 321 740	237,30	C
	Щелевой диффузор Lamina 600, алюминий, Размеры: 636 x 76,5 мм <i>DGR-CSB-L600-W75-Lamina-ALU</i>	990 321 760	258,00	C
	Щелевой диффузор Bilamina для приточного и вытяжного воздуха, настенный и потолочный монтаж (для напольного монтажа не предназначено), двусторонний воздухозаборник для равномерного, едва заметного воздушного потока, подходит для анемостатов CSB-P 400 и 600.			
	Щелевой диффузор Bilamina 400, алюминий, Размеры: 445 x 83 мм <i>DGR-CSB-L400-W75-Bilamina-ALU</i>	990 321 640	237,30	C
	Щелевой диффузор Bilamina 600, алюминий, Размеры: 645 x 83 мм <i>DGR-CSB-L600-W75-Bilamina-ALU</i>	990 321 660	258,00	C
	Анемостат CSB-P 400 для подключения щелевых диффузоров ComfoGrid Linea, Lamina и Bilamina к 2-м воздуховодам ComfoTube 75 или 1-му ComfoTube 90, настенный и потолочный монтаж (для напольного монтажа не предназначено). Высота: 182 мм <i>OUT-CSB/P-2DN75-DN90-B-L410</i>	990 321 745	103,35	C
	Анемостат CSB-P 600 для подключения щелевых диффузоров ComfoGrid Linea, Lamina и Bilamina к 2-м воздуховодам ComfoTube 90 или 1-му ComfoTube 110 (ComfoTube 110 - по запросу), настенный и потолочный монтаж (для напольного монтажа не предназначено). Высота: 182 мм <i>OUT-CSB/P-2DN90-DN110-B-L610</i>	990 321 746	151,80	C

Воздухораспределительная система InFloor				
Продукт	Наименование	Артикул	Цена, €	Товарная группа
Щелевые диффузоры				
	ComfoSet 75, укороченный для анемостатов CSB-P 400 и 600. Дроссель для воздуховода ComfoTube 75 <i>RES-CT-CS-DN75-L30</i>	988 320 030	19,35	C
	ComfoSet 90, укороченный для анемостатов CSB-P 400 и 600. Дроссель для воздуховода ComfoTube 90 <i>RES-CT-CS-DN90-L30</i>	988 320 031	22,95	C
	Монтажный уголок для анемостатов CSB-P 400 и 600 для монтажа на стене и в подвесных потолках. Комплект: 2 шт. <i>MAC-CSB-MB</i>	988 321 646	79,05	C
	Переходник с DN 90 на ComfoTube 75 для подключения анемостата CSB-P 600 к воздуховодам ComfoTube 75. <i>TRA-CON-90/75</i>	990 322 010	21,00	C
	Комплект фильтров для анемостата CSB-P 400 для использования в режиме вытяжки ISO Coarse ePM1 ≥ 55 % (G3), Комплект: 10 шт. <i>FIL-CSB/P-L410-W55-CRS-55%-10PC</i>	990 321 768	90,45	B
	Комплект фильтров для анемостата CSB-P 600 для использования в режиме вытяжки ISO Coarse ePM1 ≥ 55 % (G3), Комплект: 10 шт. <i>FIL-CSB/P-L410-W55-CRS-55%-10PC</i>	990 321 769	130,80	B
Переточный элемент ComfoDuct				
	Переточный элемент ComfoDuct для обеспечения воздухообмена между смежными помещениями, без декоративной решетки. В комплекте с шумоглушителем.			
	для стен толщиной 80 – 140 мм <i>OUT-CD-H80/140</i>	990 324 052	192,45	C
	для стен толщиной 140 – 260 мм <i>OUT-CD-H140/260</i>	990 324 053	192,45	C
	Декоративные решетки см. стр. 58			

Воздухораспределительная система OnFloor				
Продукт	Наименование	Артикул	Цена, €	Товарная группа
	Двойной канал CK 300 для соединения вентиляционной установки с воздухораспределительной коробкой. Варианты монтажа: настенный, потолочный, напольный. Длина: 1,5 м. <i>TUB-CK300-1,5m</i>	990 322 020	75,45	C
	Гибкий соединительный элемент CK 300 для гибкого подключения двойного канала CK 300. В комплекте с манжетным уплотнителем (1 шт). Может использоваться в качестве гибкого колена (угол поворота до 45°), а также в тех случаях, когда требуется смонтировать двойной канал CK 300 «ступенькой». <i>CON-CK300-FLEX</i>	990 328 821	52,80	C
	Соединительный nipple для двойного канала CK 300 для соединения двойного канала CK 300. В комплекте с манжетным уплотнителем (4 шт). <i>CON-CK300-N</i>	990 322 023	23,85	C
	Двойное колено CK 300 H горизонтальное колено, угол поворота: 90°. В комплекте с манжетным уплотнителем (4 шт). <i>BEN-CK300x90-HOR</i>	990 322 021	37,05	C
	Двойное колено CK 300 V вертикальное колено, угол поворота: 90°. В комплекте с манжетным уплотнителем (4 шт). <i>BEN-CK300x90-VER</i>	990 322 022	31,80	C
	Переходник CK 300/DN 160 Переходник с двойного канала CK 300 на трубу DN 160. В комплекте с манжетным уплотнителем (2 шт). <i>TRA-DN160/CK300</i>	990 322 025	55,95	C
	Переходник CK 300/DN 125 Переходник с двойного канала CK 300 на трубу DN 125. В комплекте с манжетным уплотнителем (2 шт). <i>TRA-DN125/CK300</i>	990 322 029	55,95	C
	Заглушка для двойного канала CK 300 для защиты двойного канала CK 300 от попадания грязи и строительного мусора. <i>CAP-CK300</i>	990 322 024	10,35	C
	Манжетный уплотнитель CK 300 для герметизации соединения воздушного канала CK 300. Количество в упаковке: 10 шт. <i>SEL-CK300-10PC</i>	990 322 026	50,55	C
	Воздухораспределительная коробка flat 51 для воздуховодов ComfoTube flat 51, 6-ти канальная в комплекте с уплотнительным кольцом O-Ring (6 шт) и фиксатором (6 шт), ревизионное отверстие. <i>DIS-6FL51</i>	990 322 030	330,45	C
	Воздухораспределительная коробка flat 51 для воздуховодов ComfoTube flat 51, 4-х канальная в комплекте с уплотнительным кольцом O-Ring (4 шт) и фиксатором (4 шт), ревизионное отверстие. <i>DIS-4FL51</i>	990 322 031	207,90	C
	Воздухораспределительная коробка flat 51 для воздуховодов ComfoTube flat 51, 4-х канальная для быстрого монтажа, в комплекте с уплотнительным кольцом O-Ring (4 шт) и фиксатором (4 шт), ревизионное отверстие. Подходит как для левостороннего, так и правостороннего монтажа. <i>DIS-4FL51-1CK300</i>	990 328 823	207,90	C
	Переходник с воздуховода DN 160 на 6-ти канальную распределительную коробку flat 51 <i>EPL-6FL51-DN160</i>	990 322 037	220,20	C
	Рамка с крышкой для 6-ти канальной воздухораспределительной коробки 50 – 80 мм / для монтажа в пол. <i>FRA-DIS-FLO-6FL51-H50/80</i>	990 322 042	178,50	C
	80 – 130 мм / для монтажа в пол. <i>FRA-DIS-FLO-6FL51-H80-130</i>	990 322 043	183,60	C
	Рамка с крышкой для 4-х канальной воздухораспределительной коробки 50 – 80 мм / для монтажа в пол. <i>FRA-DIS-FLO-4FL51-H50/80</i>	990 322 040	160,20	C
	80 – 130 мм / для монтажа в пол. <i>FRA-DIS-FLO-4FL51-H80/130</i>	990 322 041	167,40	C

Воздухораспределительная система OnFloor				
Продукт	Наименование	Артикул	Цена, €	Товарная группа
	Воздуховод ComfoTube flat 51 из высококачественного полиэтилена. Гибкий, легко чистится, гладкая внутренняя поверхность, 51 x 138 мм.			
	Бухта 20 м TUB-CT-FL51-20m	990 328 002	342,24	D
	Бухта 50 м TUB-CT-FL51-50m	990 328 063	835,44	D
	Бухта 2 м TUB-CT-FL51-2m	990 328 080	48,60	D
	Муфта flat 51 для легкого соединения воздуховодов ComfoTube. В комплекте с фиксатором и уплотнительным кольцом O-Ring. CON-CT-FL51-M	990 322 014	23,25	C
	Колено flat 51 H горизонтальное, угол поворота: 90°. Служит для подключения воздуховода ComfoTube flat 51. В комплекте с фиксатором (2 шт) и уплотнительным кольцом O-Ring (2 шт). BEN-FL51x90-HOR	990 322 012	34,65	C
	Колено flat 51 V вертикальное, угол поворота: 90°. Служит для подключения воздуховода ComfoTube flat 51. В комплекте с фиксатором (2 шт) и уплотнительным кольцом O-Ring (2 шт). BEN-FL51x90-VER	990 322 011	31,65	C
	Переходник с 90 / 75 на flat 51 для соединения воздуховодов ComfoTube flat 51 и ComfoTube 90 / 75. В комплекте с фиксатором (3 шт) и уплотнительным кольцом O-Ring (3 шт). TRA-DN90/75/FL51	990 322 013	22,35	C
	Переходник-колени с ComfoTube 90 на ComfoTube flat 51 вертикальный, угол поворота: 90°. Для соединения воздуховодов ComfoTube flat 51 и ComfoTube 90. В комплекте с фиксатором (2 шт) и уплотнительным кольцом O-Ring (2 шт). TRA-FL51/DN90x90	990 322 046	28,35	C
	Переходник с 2 x 75 на flat 51 для соединения воздуховодов ComfoTube flat 51 и ComfoTube 75. В комплекте с фиксатором (3 шт) и уплотнительным кольцом O-Ring (3 шт). TRA-CT-FL51/2DN75	990 322 150	27,30	C
	Y-образный переходник flat 51 разветвитель для воздуховода ComfoTube flat 51. В комплекте с фиксатором (3 шт) и уплотнительным кольцом O-Ring (3 шт). Макс. номинальная мощность 45 м³/ч. YPI-FL51/FL51/FL51	990 322 151	52,80	C
	Крестовина flat 51 для перекрестного соединения воздуховодов flat 51. В комплекте с фиксатором (4 шт) и уплотнительным кольцом O-Ring (4 шт). TRA-ADJ-4xFL51	990 322 154	77,55	C
	Заглушка для воздуховода flat 51 подходит для воздуховодов ComfoTube 51. Защищает воздуховод от попадания грязи и строительного мусора во время отделочных работ. Количество в упаковке: 10 шт. CAP-CT-FL51-10PC	990 328 252	89,10	C
	Монтажный уголок flat 51 Количество в упаковке: 10 шт. MAC-FL51-MB-10PC	990 322 016	60,45	C







Воздухораспределительная система OnFloor				
Продукт	Наименование	Артикул	Цена, €	Товарная группа
	ComfoSet flat 51 дроссель для регулирования воздушного потока в воздуховоде ComfoTube flat 51 <i>RES-CT-CS-FL51</i>	990 322 015	32,10	C
	Анемостат CLF для установки в стену, пол или потолок для подключения к воздуховоду ComfoTube 51 flat. В комплекте с уплотнительным кольцом O-Ring и фиксатором. <i>OUT-CLF-FL51</i>	990 322 000	72,30	C
	Анемостат круглого сечения CLRF, боковой для подключения к воздуховоду ComfoTube flat 51 под углом 90°. Для установки в стену, пол или потолок. В комплекте с уплотнительным кольцом O-Ring и фиксатором. <i>OUT-CLRF-FL51-Z-DN125</i>	990 322 060	71,85	C
	Анемостат круглого сечения CLRF двойной, боковой для подключения к двум воздуховодам ComfoTube flat 51 <i>OUT-CLRF-2FL51-Z_DN125</i>	990 322 063	92,70	C
	Анемостат круглого сечения CLRF, торцевой для прямого подключения к воздуховоду ComfoTube flat 51. Для установки в стену, пол или потолок. В комплекте с уплотнительным кольцом O-Ring и фиксатором. <i>OUT-CLRF-FL51-C-DN125</i>	990 322 061	71,85	C
	Шаблоны для защиты финишной поверхности стен и пола при вырезании отверстий под анемостаты. Набор шаблонов CLF и CLRF, 3 шт. <i>MAC-CLF/CLRF-CUT-SET</i>	990 322 094	114,90	B
Диффузоры Renoventil				
	Анемостат для высокоиндуктивного приточного диффузора «Renoventil» для подключения к воздуховоду ComfoTube flat 51. Длина = 400 мм, эксцентрический. <i>OUT-REN-FL51-L400</i>	990 322 062	50,25	C
	Анемостат для высокоиндуктивного приточного диффузора «Renoventil» для подключения к воздуховоду ComfoTube 1 x DN 90. Длина = 400 мм, центрический. <i>OUT-REN-DN90-L400</i>	990 320 062	50,25	C
	Высокоиндуктивный приточный диффузор «Renoventil» DN 90, Ø = 105 мм, подходит для анемостатов 990 320 062 и 990 322 062. Материал: пластик, цвет белый. <i>DGR-REN-DN90-D105-9016</i>	990 326 254	26,25	C
	Вытяжной клапан «Renoventil» DN 90, 180 x 112 мм, подходит для анемостатов 990 320 062 и 990 322 062. Материал: пластик, цвет белый. <i>DGR-REN-DN90-L180-W112-9016</i>	990 326 253	50,25	C

Обзор декоративных решеток InFloor и OnFloor

Анемостаты		CLD-P		CLD широкая		CLF	
		Декоративные решетки на стр. 60		Декоративные решетки на стр. 62		Декоративные решетки на стр. 63	
Декоративные решетки		Нержавеющая сталь	Белый цвет	Нержавеющая сталь	Белый цвет	Нержавеющая сталь	Белый цвет
Roma		990 320 610	990 320 611*	990 320 617	990 320 618*	990 322 081	990 322 080*
Pisa		990 320 620	990 320 621*	990 320 624	990 320 627*	990 322 083	990 322 082*
Torino		990 320 630	990 320 631*	990 320 634	990 320 636*	990 322 085	990 322 084*
Venezia		990 320 640	990 320 641*	990 320 648	990 320 647*	990 322 087	990 322 086*
Genoa		990 320 660*	990 320 661*	990 320 662*	990 320 663*		

* не предназначено для напольного монтажа

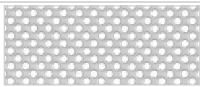
Обзор декоративных решеток InFloor и OnFloor

Анемостаты	TVA-P		CLRF	
	 Декоративные решетки на стр. 64		 Декоративные решетки на стр. 64	
Декоративные решетки	Нержавеющая сталь	Белый цвет	Нержавеющая сталь	Белый цвет
Sans soucis 	990 322 116	990 322 117	990 322 116	990 322 117
Sacre coeur 	990 322 118	990 322 119	990 322 118	990 322 119
Venezia round 	990 320 780	990 320 781	990 320 780	990 320 781
Venezia square 	990 322 089	990 322 090	990 322 089	990 322 090
Torino round 	990 320 790	990 320 791	990 320 790	990 320 791
Torino square 	990 322 088	990 320 792	990 322 088	990 320 792

Приточные тарельчатые диффузоры

ComfoValve Luna S125	705 613 126*	705 613 126*
-----------------------------	--------------	--------------





* Упаковка 24 шт., см. стр. 65

Вытяжные тарельчатые диффузоры



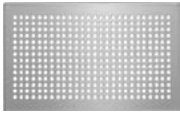

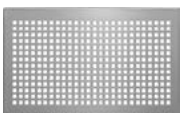
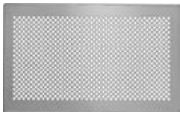
STB-1-125	705 512 521	705 512 521
STB-2-125	705 522 521	705 522 521
ComfoValve Luna E125 с фильтром	705 613 127	705 613 127
ComfoValve Luna E125 без фильтра	705 613 128*	705 613 128*

* Упаковка 24 шт., см. стр. 65



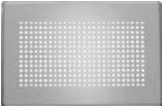

Декоративные решетки InFloor

Продукт	Наименование	Артикул	Цена, €	Товарная группа
 <p>Zehnder Roma</p>	Декоративная решетка приточно-вытяжная Размер: 260 x 160 мм, подходит для анемостатов CLD. Виды монтажа: настенный, потолочный, напольный. Модель: Roma нержавеющая сталь <i>DGR-CLF-L260-W160-Roma-INOX</i>	990 320 610	66,00	C
	Модель: Roma белая (не предназначена для напольного монтажа) <i>DGR-CLF-L260-W160-Roma-9016</i>	990 320 611	66,00	C
 <p>Zehnder Pisa</p>	Декоративная решетка приточно-вытяжная Размер: 260 x 160 мм, подходит для анемостатов CLD. Виды монтажа: настенный, потолочный, напольный. Модель: Pisa нержавеющая сталь <i>DGR-CLF-L260-W160-Pisa-INOX</i>	990 320 620	66,00	C
	Модель: Pisa белая (не предназначена для напольного монтажа). <i>DGR-CLF-L260-W160-Pisa-9016</i>	990 320 621	66,00	C
 <p>Zehnder Torino</p>	Декоративная решетка приточно-вытяжная Размер: 260 x 160 мм, подходит для анемостатов CLD. Виды монтажа: настенный, потолочный, напольный. Модель: Torino нержавеющая сталь <i>DGR-CLF-L260-W160-Torino-INOX</i>	990 320 630	66,00	C
	Модель: Torino белая (не предназначена для напольного монтажа). <i>DGR-CLF-L260-W160-Torino-9016</i>	990 320 631	66,00	C
 <p>Zehnder Venezia</p>	Декоративная решетка приточно-вытяжная Размер: 260 x 160 мм, подходит для анемостатов CLD. Виды монтажа: настенный, потолочный, напольный. Модель: Venezia нержавеющая сталь <i>DGR-CLF-L260-W160-Venezia-INOX</i>	990 320 640	66,00	C
	Модель: Venezia белая (не предназначена для напольного монтажа). <i>DGR-CLF-L260-W160-Venezia-9016</i>	990 320 641	66,00	C
 <p>Zehnder Genua</p>	Декоративная решетка приточно-вытяжная Размер: 260 x 160 мм, подходит для анемостатов CLD. Виды монтажа: настенный, потолочный, напольный; не предназначена для напольного монтажа. Модель: Genua нержавеющая сталь (не предназначена для напольного монтажа). <i>DGR-CLF-L260-W160-Genua-INOX</i>	990 320 660	66,00	C
	Модель: Genua белая (не предназначена для напольного монтажа). <i>DGR-CLF-L260-W160-Genua-9016</i>	990 320 661	66,00	C
	Телескопическая рамка для скрытого монтажа, CLD 60 – 95 мм <i>FRA-DGR-FLO-L260-W160-H60/95</i>	990 320 370	126,90	C
	90 – 160 мм <i>FRA-DGR-FLO-L260-W160-H90/160</i>	990 320 371	140,70	C
	155 – 230 мм <i>FRA-DGR-FLO-L260-W160-H155/230</i>	990 320 373	158,25	C





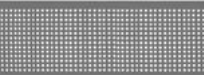
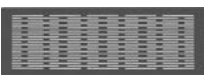

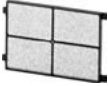
Декоративные решетки InFloor





Продукт	Наименование	Артикул	Цена, €	Товарная группа
 <p>Zehnder Roma</p>	<p>Декоративная решетка приточно-вытяжная Размер: 300 x 200 мм, подходит для анемостатов CLD. Виды монтажа: напольный.</p> <p>Модель: Roma нержавеющая сталь <i>DGR-CLD-L300-W200-Roma-INOX</i></p>	990 320 612	73,65	C
 <p>Zehnder Pisa</p>	<p>Декоративная решетка приточно-вытяжная Размер: 300 x 200 мм, подходит для анемостатов CLD. Виды монтажа: напольный.</p> <p>Модель: Pisa нержавеющая сталь <i>DGR-CLD-L300-W200-Pisa-INOX</i></p>	990 320 622	73,65	C
 <p>Zehnder Torino</p>	<p>Декоративная решетка приточно-вытяжная Размер: 300 x 200 мм, подходит для анемостатов CLD. Виды монтажа: напольный.</p> <p>Модель: Torino нержавеющая сталь <i>DGR-CLD-L300-W200-Torino-INOX</i></p>	990 320 632	73,65	C
 <p>Zehnder Venezia</p>	<p>Декоративная решетка приточно-вытяжная Размер: 300 x 200 мм, подходит для анемостатов CLD. Виды монтажа: напольный.</p> <p>Модель: Venezia нержавеющая сталь <i>DGR-CLD-L300-W200-Venezia-INOX</i></p>	990 320 642	73,65	B
	<p>Сменный фильтр для вытяжных анемостатов CLD-P и CLD-WC, ISO Coarse ≥ 45 % Количество в упаковке: 10 шт. Для широких анемостатов CLD требуется 2 фильтра. <i>FIL-CLD-L158-W113-H9-CRS-45%-10PC-WHITE</i></p>	990 320 575	114,45	B

Декоративные решетки InFloor

Продукт	Наименование	Артикул	Цена, €	Товарная группа
 <p>Zehnder Pisa</p>	Декоративная решетка приточно-вытяжная Размер: 430 x 160 мм, подходит для анемостатов CLD. Виды монтажа: настенный, потолочный, напольный. Модель: Pisa Edelstahl <i>DGR-CLD-L430-W160-Pisa-INOX</i>	990 320 624	84,15	C
	Модель: Pisa wei (не предназначена для напольного монтажа). <i>DGR-CLD-L430-W160-Pisa-9016</i>	990 320 627	84,15	C
 <p>Zehnder Venezia</p>	Декоративная решетка приточно-вытяжная Размер: 430 x 160 мм, подходит для анемостатов CLD. Виды монтажа: настенный, потолочный, напольный. Модель: Venezia нержавеющая сталь <i>DGR-CLD-L430-W160-Venezia-INOX</i>	990 320 648	84,15	C
	Модель: Venezia белая (не предназначена для напольного монтажа). <i>DGR-CLD-L430-W160-Venezia-9016</i>	990 320 647	84,15	C
 <p>Zehnder Roma</p>	Декоративная решетка приточно-вытяжная Размер: 430 x 160 мм, подходит для анемостатов CLD. Виды монтажа: настенный, потолочный, напольный. Модель: Roma нержавеющая сталь <i>DGR-CLD-L430-W160-Roma-INOX</i>	990 320 617	84,15	C
	Модель: Roma белая (не предназначена для напольного монтажа). <i>DGR-CLD-L430-W160-Roma-9016</i>	990 320 618	84,15	C
 <p>Zehnder Torino</p>	Декоративная решетка приточно-вытяжная Размер: 430 x 160 мм, подходит для анемостатов CLD. Виды монтажа: настенный, потолочный, напольный. Модель: Torino нержавеющая сталь <i>DGR-CLD-L430-W160-Torino-INOX</i>	990 320 634	84,15	C
	Модель: Torino белая (не предназначена для напольного монтажа). <i>DGR-CLD-L430-W160-Torino-9016</i>	990 320 636	84,15	C
 <p>Zehnder Genua</p>	Декоративная решетка приточно-вытяжная Размер: 430 x 160 мм, подходит для анемостатов CLD. Виды монтажа: настенный, потолочный, напольный; не предназначена для напольного монтажа. Модель: Genua нержавеющая сталь (не предназначена для напольного монтажа). <i>DGR-CLD-L430-W160-Genua-INOX</i>	990 320 662	84,15	C
	Модель: Genua белая (не предназначена для напольного монтажа). <i>DGR-CLD-L430-W160-Genua-9016</i>	990 320 663	84,15	C
	Широкая телескопическая рамка для установки в пол, CLD 60 – 95 мм <i>FRA-DGR-FLO-L430-W160-H60/95</i>	988 320 370	290,25	C
	90 – 160 мм <i>FRA-DGR-FLO-L430-W160-H90/160</i>	988 320 379	295,50	C
	155 – 230 мм <i>FRA-DGR-FLO-L430-W160-H155/230</i>	988 320 369	314,70	C
	Сменный фильтр для вытяжных анемостатов CLD-P и CLD-WC, ISO Coarse ≥ 45 % Количество в упаковке: 10 шт. Для широких анемостатов CLD требуется 2 фильтра. <i>FIL-CLD-L158-W113-H9-CRS-45%-10PC-WHITE</i>	990 320 575	114,45	B

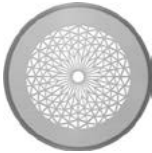
Декоративные решетки OnFloor

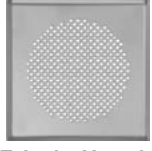
Продукт	Наименование	Артикул	Цена, €	Товарная группа
 Zehnder Roma	Декоративная решетка приточно-вытяжная Размер: 350 x 130 мм, подходит для анемостатов CLF. Виды монтажа: настенный, потолочный, напольный. Модель: Roma нержавеющая сталь <i>DGR-CLF-L350-W130-Roma-INOX</i>	990 322 081	88,35	C
	Модель: Roma белая (не предназначена для напольного монтажа). <i>DGR-CLF-L350-W130-Roma-9016</i>	990 322 080	88,35	C
 Zehnder Pisa	Декоративная решетка приточно-вытяжная Размер: 350 x 130 мм, подходит для анемостатов CLF. Виды монтажа: настенный, потолочный, напольный. Модель: Pisa нержавеющая сталь <i>DGR-CLF-L350-W130-Pisa-INOX</i>	990 322 083	88,35	C
	Модель: Pisa белая (не предназначена для напольного монтажа). <i>DGR-CLF-L350-W130-Pisa-9016</i>	990 322 082	88,35	C
 Zehnder Torino	Декоративная решетка приточно-вытяжная Размер: 350 x 130 мм, подходит для анемостатов CLF. Виды монтажа: настенный, потолочный, напольный. Модель: Torino нержавеющая сталь <i>DGR-CLF-L350-W130-Torino-INOX</i>	990 322 085	88,35	C
	Модель: Torino белая (не предназначена для напольного монтажа). <i>DGR-CLF-L350-W130-Torino-9016</i>	990 322 084	88,35	C
 Zehnder Venezia	Декоративная решетка приточно-вытяжная Размер: 350 x 130 мм, подходит для анемостатов CLF. Виды монтажа: настенный, потолочный, напольный. Модель: Venezia нержавеющая сталь <i>DGR-CLF-L350-W130-Venezia-INOX</i>	990 322 087	88,35	C
	Модель: Venezia белая (не предназначена для напольного монтажа). <i>DGR-CLF-L350-W130-Venezia-9016</i>	990 322 086	88,35	C
	Декоративная решетка приточно-вытяжная Размер: 350 x 110 мм, подходит для анемостатов CLF. Виды монтажа: настенный, потолочный, напольный. Материал: пластик. Цвет: белый. <i>DGR-CLF-L350-W110-Plastic-9016</i>	990 322 001	30,15	C
	Крестовина-основание для декоративных решеток серии CLF при установке в пол. <i>MAC-DGR/CLF-FLO</i>	990 322 095	20,70	C
	Набор фильтров для CLF, ISO Coarse ≥ 30 % Количество в наборе: 10 шт. <i>FIL-CLF-L295-W75-CRS-30%-10PC</i>	990 322 100	99,90	B

Декоративные решетки OnFloor / InFloor				
Продукт	Наименование	Артикул	Цена, €	Товарная группа
 Zehnder Sans souci	Вытяжная декоративная решетка круглая в комплекте с фильтром; подключение DN 125; подходит для анемостатов серии CLRf / TVA; Ø 160 мм; возможные виды монтажа: настенный и потолочный, не предназначена для напольного монтажа. Модель: Sans souci в цвете «нержавеющая сталь» (не предназначена для напольного монтажа) <i>DGR-DIV-DN125/160-FIL-Sans_soucis-INOX</i>	990 322 116	167,85	C
	Модель: Sans souci в белом цвете (не предназначена для напольного монтажа) <i>DGR-DIV-DN125/160-FIL-Sans_soucis-9016</i>	990 322 117	167,85	C
 Zehnder Sacré coeur	Вытяжная декоративная решетка круглая в комплекте с фильтром; подключение DN 125; подходит для анемостатов серии CLRf / TVA; Ø 160 мм; возможные виды монтажа: настенный и потолочный, не предназначена для напольного монтажа. Модель: Sacré coeur в цвете «нержавеющая сталь» (не предназначена для напольного монтажа) <i>DGR-DIV-DN125/160-FIL-Sacre_coeur-INOX</i>	990 322 118	167,85	C
	Модель: Sacré coeur в белом цвете (не предназначена для напольного монтажа) <i>DGR-DIV-DN125/160-FIL-Sacre_coeur-9016</i>	990 322 119	167,85	C
 Zehnder Venezia	Вытяжная декоративная решетка круглая в комплекте с фильтром; подключение DN 125; подходит для анемостатов серии CLRf / TVA; Ø 160 мм; возможные виды монтажа: настенный и потолочный, не предназначена для напольного монтажа. Модель: Venezia в цвете «нержавеющая сталь» (не предназначена для напольного монтажа) <i>DGR-DIV-DN125/160-FIL-Venezia-INOX</i>	990 320 780	65,25	C
	Модель: Venezia в белом цвете (не предназначена для напольного монтажа) <i>DGR-DIV-DN125/160-FIL-Venezia-9016</i>	990 320 781	65,25	C
 Zehnder Torino	Вытяжная декоративная решетка круглая в комплекте с фильтром; подключение DN 125; подходит для анемостатов серии CLRf / TVA; Ø 160 мм; возможные виды монтажа: настенный и потолочный, не предназначена для напольного монтажа. Модель: Torino в цвете «нержавеющая сталь» (не предназначена для напольного монтажа) <i>DGR-DIV-DN125/160-FIL-Torino-INOX</i>	990 320 790	65,25	C
	Модель: Torino в белом цвете (не предназначена для напольного монтажа) <i>DGR-DIV-DN125/160-FIL-Torino-9016</i>	990 320 791	65,25	C
 Zehnder Venezia	Вытяжная декоративная решетка квадратная в комплекте с фильтром; подключение DN 125; подходит для анемостатов серии CLRf / TVA; 160 x 160 мм; возможные виды монтажа: настенный и потолочный, не предназначена для напольного монтажа. Модель: Venezia в цвете «нержавеющая сталь» (не предназначена для напольного монтажа) <i>DGR-DIV-DN125/L160-W160-FIL-Venezia-INOX</i>	990 322 089	65,25	C
	Модель: Venezia в белом цвете (не предназначена для напольного монтажа) <i>DGR-DIV-DN125-Q160-FIL-Venezia-9016</i>	990 322 090	65,25	C
 Zehnder Torino	Вытяжная декоративная решетка квадратная в комплекте с фильтром; подключение DN 125; подходит для анемостатов серии CLRf / TVA; 160 x 160 мм; возможные виды монтажа: настенный и потолочный, не предназначена для напольного монтажа. Модель: Torino в цвете «нержавеющая сталь» (не предназначена для напольного монтажа) <i>DGR-DIV-DN125-Q160-FIL-Torino-INOX</i>	990 322 088	65,25	C
	Модель: Torino в белом цвете (не предназначена для напольного монтажа) <i>DGR-DIV-DN125-Q160-FIL-Torino-9016</i>	990 320 792	65,25	C
	Набор фильтров DN 125, ISO Coarse ≥ 45 % (G3) подходит для вытяжных тарельчатых анемостатов и декоративных решеток серии CLRf / TVA Количество в наборе: 10 шт. <i>FIL-DIV-DN125-CRS-45%-10PC</i>	990 320 032	42,30	B

Тарельчатые диффузоры для воздухораспределительных систем OnFloor / InFloor				
Продукт	Наименование	Артикул	Цена, €	Товарная группа
	Приточный тарельчатый диффузор ComfoValve Luna S125 DN 125, Ø 170, подходит для анемостатов серии CLRf / TVA-P. Материал: пластик, белый <i>VAL-SUP-LUN1-DN125-PLS-9003</i>	705 613 126	52,05	C
	Приточный тарельчатый диффузор ComfoValve Luna S125, упаковка 24 шт. DN 125, Ø 170, подходит для анемостатов серии CLRf / TVA-P Материал: пластик, белый. Упаковка на 24 шт. <i>VAL-SUP-LUN1-DN125-PLS-9003-24PC</i>	705 613 125	1 029,90	C
	Приточный тарельчатый диффузор ComfoValve Luna S125 DN 125, Ø 170, подходит для анемостатов серии CLRf / TVA-P Материал: пластик, чёрный. <i>VAL-SUP-LUN1-DN125-PLS-black</i>	705 613 135	57,30	C
	AirBlocker ограничитель потока для ComfoValve Luna S125, ограничивает угол распределения потока до 240° <i>RES-LUN1-DN125</i>	705 613 001	18,15	C
	Вытяжной тарельчатый диффузор ComfoValve Luna E125 DN 125, Ø 170, подходит для анемостатов серии CLRf / TVA-P Материал: пластик, белый. <i>VAL-ETA-LUN-DN125-PLS-9003</i>	705 613 128	51,90	C
	Вытяжной тарельчатый диффузор ComfoValve Luna E125 с фильтром DN 125, Ø 170, подходит для анемостатов серии CLRf / TVA-P Материал: пластик, белый, с фильтром. <i>VAL-ETA-LUN-DN125-PLS-9003-FIL</i>	705 613 127	55,20	C
	Вытяжной тарельчатый диффузор ComfoValve Luna E125, упаковка 24 шт. DN 125, Ø 170, подходит для анемостатов серии CLRf / TVA-P Материал: пластик, белый, без фильтра (упаковка 24 шт.) <i>VAL-ETA-LUN-DN125-PLS-9003-24PC</i>	705 613 129	1 026,45	C
	Вытяжной тарельчатый диффузор ComfoValve Luna E125 DN 125, Ø 170, подходит для анемостатов серии CLRf / TVA-P Материал: пластик, чёрный. <i>VAL-ETA-LUN-DN125-PLS-black</i>	705 613 133	57,30	C
	Вытяжной тарельчатый диффузор ComfoValve Luna E125 с фильтром DN 125, Ø 170, подходит для анемостатов серии CLRf / TVA-P Материал: пластик, чёрный, с фильтром. <i>VAL-ETA-LUN-DN125-PLS-black-FIL</i>	705 613 134	60,75	C
	Вытяжной тарельчатый диффузор STC 100/125 DN 100 / 125, Ø 150, подходит для анемостатов серии CLRf / TVA. Материал: пластик, цвет белый. <i>VAL-ETA-STC-DN100/125</i>	705 051 021	20,40	C
	Набор фильтров DN 100, ISO Coarse ≥ 45 % (G3) подходит для Luna E125, вытяжных диффузоров и декоративных решеток. Количество в наборе: 10 шт. <i>FIL-DIV-DN100-CRS-45%-10PC</i>	990 320 031	38,40	B
	Набор фильтров DN 125, ISO Coarse ≥ 45 % (G3) подходит для вытяжных диффузоров и декоративных решеток CLRf / TVA. Количество в наборе: 10 шт. <i>FIL-DIV-DN125-CRS-45%-10PC</i>	990 320 032	42,30	B
Сервис				
	Набор для прочистки воздуховодов для ComfoTube 75 / 90 и Flat 51. В комплекте с адаптерами для анемостатов CLD(-P), CLF, CLRf и TVA(-P) и набором для подключения пылесоса. Длина = 15 м. <i>UTL-BRU-SET</i>	990 000 106	2 557,80	B

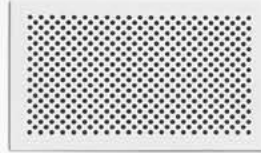







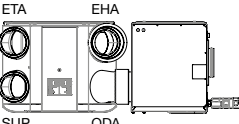
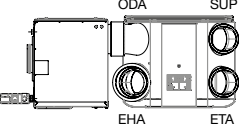

Системы забора и отвода воздуха Zehnder

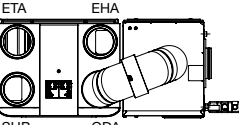
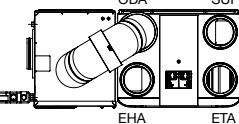
Обзор компонентов для забора и отвода воздуха	68
Обзор компонентов для геотермального теплообменника	69
Геотермальный теплообменник ComfoFond-L Q	70
Фасадная система ComfoVent	72
Воздухозаборники и воздухоотводы	75

Обзор компонентов для забора и отвода воздуха									
Воздухо-заборник/воздухо-отвод	Решетка 125	Воздухозаборник 125	Решетка 160	Воздухозаборник 160	Воздухозаборник 160	Решетка 180	ComfoVent 180	Решетка 200	Воздухозаборник 200
Воздуховод									
Гибкий воздуховод 125 	Прямое подключение	Прямое подключение							
Гибкий воздуховод 160 			Прямое подключение	Прямое подключение	Соединительный ниппель DN 160 990 326 331				
Гибкий воздуховод 180 				ComfoPipe переходник 990 328 664	ComfoPipe переходник 990 328 664	Прямое подключение	Прямое подключение		
Гибкий воздуховод 200 								Прямое подключение	Прямое подключение
ComfoPipe Compact 125 	Прямое подключение	Прямое подключение							
ComfoPipe Compact 160 			Прямое подключение	Прямое подключение	Соединительный ниппель DN 160 990 326 331				
ComfoPipe Compact 200 							ComfoVent переходник 990 430 726	Прямое подключение	Прямое подключение
ComfoPipe Plus 160 			Прямое подключение	Прямое подключение	Соединительный ниппель DN 160 990 326 331				
ComfoPipe Plus 200 						ComfoVent переходник 990 430 726	ComfoVent переходник 990 430 726	Прямое подключение	Прямое подключение

Обзор компонентов для геотермального теплообменника		
	ComfoAir Q350/450 TR ComfoFond-L Q TR	ComfoAir Q600 ST ComfoFond-L Q ST
Гибкий воздуховод 160 	ComfoPipe 160 / 180 переходник 990 328 664	ComfoPipe 160 / 180 переходник 990 328 664
Гибкий воздуховод 180 	Прямое подключение	Прямое подключение
ComfoPipe Compact 160 	ComfoPipe Compact 160 переходник 990 328 664	ComfoPipe Compact 160 переходник 990 328 664
ComfoPipe Compact 200 		ComfoPipe Compact 180 x 200 переходник 990 326 341
ComfoPipe Plus 160 	ComfoPipe Plus Набор для подключения DN160 990 328 750	
ComfoPipe Plus 200 		ComfoPipe Plus Набор для подключения DN200 990 328 751

Геотермальный теплообменник				
Продукт	Описание	Артикул	Цена €	Товарная группа
ComfoFond-L Q				
	<p>Рассольный геотермальный теплообменник ComfoFond-L Q TR в комплекте с фильтром предварительной очистки класса G4 и гидравлическим оборудованием. Предназначен для вентиляционных систем с расходом приточного воздуха до 450 м³/ч.</p>			
	<p>Рассольный геотермальный теплообменник ComfoFond-L Q L TR для установки слева от ComfoAir Q350/450 TR <i>CF-LIQ-CAQ-L-SLN</i></p>	471 310 082	3 183,45	B
	<p>Рассольный геотермальный теплообменник ComfoFond-L Q R TR для установки справа от ComfoAir Q350/450 TR <i>CF-LIQ-CAQ-R-SLN</i></p>	471 310 083	3 183,45	B
	<p>Необходимые аксессуары: Модуль расширения ComfoAir Q350/450/600 (арт. 471 502 007), сухой сифон 5/4" (арт. 990 201 330)</p>			
	<p>Рассольный геотермальный теплообменник ComfoFond-L Q ST в комплекте с фильтром предварительной очистки класса G4, гидравлическим оборудованием и присоединительным коленом. Предназначен для вентиляционных систем с расходом приточного воздуха до 600 м³/ч.</p>			
	<p>Рассольный геотермальный теплообменник ComfoFond-L Q L ST для установки слева от ComfoAir Q600 ST <i>CF-LIQ-CAQ-L-STT</i></p>	471 310 084	3 583,80	B
	<p>Рассольный геотермальный теплообменник ComfoFond-L Q R ST для установки справа от ComfoAir Q600 S <i>CF-LIQ-CAQ-R-STT</i></p>	471 310 085	3 583,80	B
	<p>Необходимые аксессуары: Модуль расширения ComfoAir Q350/450/600 (арт. 471 502 007), сухой сифон 5/4" (арт. 990 201 330)</p>			

Геотермальный теплообменник				
Продукт	Описание	Артикул	Цена €	Товарная группа
Аксессуары для ComfoFond-L Q				
	Модуль расширения Option Box для ComfoAir Q350/450/600 для подключения датчиков CO2 и влажности, а также геотермального теплообменника ComfoFond-L Q <i>OPB-CAQ</i>	471 502 007	275,40	C
	Монтажное основание ComfoFond-L Q TR Высота = 355 мм <i>FRA-CF-LIQ-CAQ-SLN</i>	471 310 086	286,80	B
	Монтажное основание ComfoFond-L Q ST Высота = 315 мм <i>FRA-CF-LIQ-CAQ-ST</i>	471 310 087	286,80	B
	Сухой сифон 5/4" для ComfoFond-L Q <i>SIP-5/4"-CA350/550-CF-L</i>	990 201 330	81,75	C
	Фильтр класса ISO Coarse ≥ 60 % (G4) для ComfoFond-L Q Кол-во в наборе: 1 шт. <i>FIL-CRS-SPR-P</i>	400 100 066	36,60	B

Пример применения фасадной системы ComfoVent

1 ComfoVent 180 System 1
Выше уровня земли



2 ComfoVent 180 System 2
Ниже уровня земли

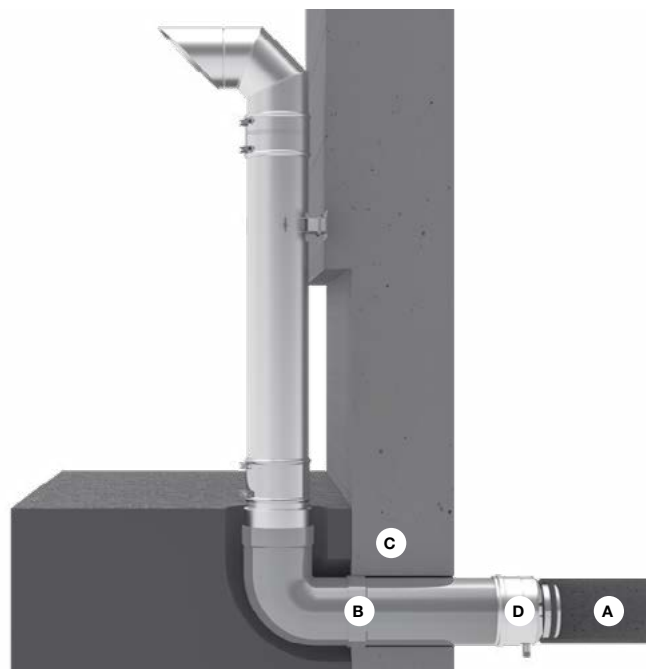

ComfoPipe Compact /
ComfoPipe Plus DN 200

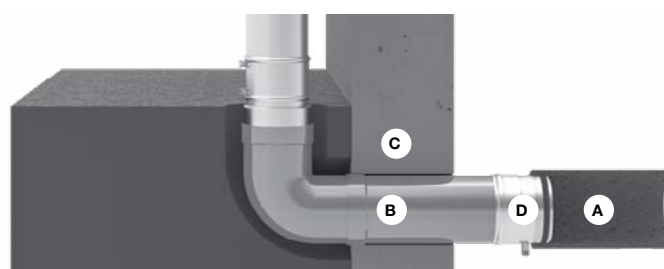

- A ComfoPipe / ComfoPipe Plus
- B Подземная пластиковая труба DN 200 (не входит в программу поставок)
- C Внутристенной воздуховод (не входит в программу поставок)
- D Конденсатоотводчик с переходником на ComfoPipe Compact / ComfoPipe Plus

Фасадная система				
Продукт	Описание	Артикул	Цена, €	Товарная группа
ComfoVent				
<p>1</p>	<p>System 1 для забора уличного или отвода вытяжного воздуха выше уровня земли и для подключения к воздуховодам ComfoPipe Compact / Plus, материал - нержавеющая сталь Комплект состоит из: 1 x колено-воздухозаборник (с уплотнительной прокладкой и обжимным хомутом) 1 x труба L = 1080 мм (с уплотнительной прокладкой и обжимным хомутом) 1 x колено 90 (с уплотнительной прокладкой) 1 x кронштейн для крепления к стене (регулируемый 50-90 мм) 1 x переходник DN 180 на ComfoPipe Compact / Plus DN 200 1 x настенная декоративная накладка</p> <p>ComfoVent 180 system 1 для ComfoPipe Compact / ComfoPipe Plus DN 200, для подключения выше уровня земли. <i>EAC-CV-DN180/200-CPCP-SET1</i></p> <p>Примечание: для прохода через стену должны быть использованы ComfoPipe Compact DN 200 (990 328 696) или ComfoPipe Plus DN 200 (990 328 720) (в комплект не входят). При подключении к установке с DN 160 можно использовать переходник (990 326 349).</p>	990 430 740	1 241,10	C
<p>2</p>	<p>System 2 для забора уличного или отвода вытяжного воздуха с проходом через стену ниже уровня земли и для подключения к воздуховодам ComfoPipe Compact / Plus, материал - нержавеющая сталь Комплект состоит из: 1 x колено-воздухозаборник (с уплотнительной прокладкой и обжимным хомутом) 1 x труба L = 1080 мм (с уплотнительной прокладкой и обжимным хомутом) 1 x переходник на пластиковую трубу DN 200 1 x конденсатоотводчик с переходником на ComfoPipe Compact / Plus (с уплотнительной прокладкой) 1 x кронштейн для крепления к стене (регулируемый 50-90 мм)</p> <p>ComfoVent 180 system 2 для ComfoPipe Compact / ComfoPipe Plus DN 160, для подключения ниже уровня земли. <i>EAC-CV-DN180/160-CPCP-SET2</i></p> <p>ComfoVent 180 system 2 для ComfoPipe Compact / ComfoPipe Plus DN 200, для подключения ниже уровня земли. <i>EAC-CV-DN180/200-CPCP-SET2</i></p> <p>Примечание: прокладываемая в земле, гигиенически безопасная пластиковая труба, пригодная для транспортировки воздуха, в программу поставок не входит и приобретается отдельно.</p>	990 430 741 990 430 742	1 241,10 1 241,10	C C

Фасадная система				
Продукт	Описание	Артикул	Цена €	Товарная группа
ComfoVent				
	Труба L = 360 мм из нержавеющей стали с уплотнительной прокладкой и обжимным хомутом. D = 180 мм <i>TUB-CV-DN180-L360-INOX</i>	990 430 706	160,65	C
	Труба L = 540 мм из нержавеющей стали с уплотнительной прокладкой и обжимным хомутом. D = 150 мм <i>TUB-CV-DN150-L540-INOX</i>	990 430 702	164,25	C
	D = 180 мм <i>TUB-CV-DN180-L540-INOX</i>	990 430 705	183,60	C
	Труба L = 1080 мм из нержавеющей стали с уплотнительной прокладкой и обжимным хомутом. D = 180 мм <i>TUB-CV-DN180-L1080-INOX</i>	990 430 704	243,15	C
	Колено 90° из нержавеющей стали с уплотнительной прокладкой и обжимным хомутом D = 150 мм. <i>BEN-CV-DN150X90-INOX</i>	990 430 707	248,40	C
	D = 180 мм. <i>BEN-CV-DN180X90-INOX</i>	990 430 711	288,45	C
	Колено-наконечник для забора и вывода воздуха из нержавеющей стали, в комплекте с уплотнительной прокладкой и обжимным хомутом Колено-наконечник 180 мм. <i>EAC-CV-DN180X90-INOX</i>	990 430 718	517,50	C
	Конденсатоотводчик из нержавеющей стали, в комплекте с уплотнительной прокладкой. Служит для соединения пластикового воздуховода DN 200 (монтируется заказчиком) с воздуховодом ComfoPipe Compact / ComfoPipe Plus (system 2). Дренажный патрубок DN 15.			
	Конденсатоотводчик DN 200 с переходом на ComfoPipe Compact / ComfoPipe Plus 160 мм. <i>TRA-CV-DN200/160-M/N</i>	990 430 737	213,15	C
	Конденсатоотводчик DN 200 с переходом на ComfoPipe Compact / ComfoPipe Plus 200 мм. <i>TRA-CV-DN200/200-M/N</i>	990 430 738	213,15	C
	Настенная обрамляющая накладка из нержавеющей стали служит для декорирования проходного отверстия в стене. Накладка 150 мм. <i>MAC-CV-DN150-WMO</i>	990 430 728	57,45	C
	Накладка 180 мм. <i>MAC-CV-DN180-WMO</i>	990 430 731	62,85	C
	Обжимной хомут для фиксации и герметизации соединения. Хомут 150 мм, быстрозажимной, регулируемый. <i>CON-CV-DN150</i>	990 430 727	54,15	C
	Хомут 180 мм, быстрозажимной, регулируемый. <i>CON-CV-DN180</i>	990 430 730	57,45	C
	Адаптер из нержавеющей стали, с уплотнителями, для соединения ComfoVent System 1 D = 180 мм и трубой ComfoPipe Compact / Plus DN 200 <i>TRA-CV-DN180/200-M/N</i>	990 430 739	214,95	C
	Настенный кронштейн из нержавеющей стали для крепления металлического воздуховода к фасаду здания. Кронштейн 180 мм, расстояние от стены 50–90 мм. <i>MAC-CV-DN180</i>	990 430 732	183,60	C

Воздухозаборники / Воздухоотводы					
Продукт	Описание	Артикул	Цена €	Товарная группа	
Аксессуары для системы забора и отвода воздуха					
	Воздухозаборник для скатной кровли DN 125 для крыш с углом ската 6° – 60° В комплекте с универсальной кровельной пластиной, монтажным шаблоном, крепежным материалом и уплотнителем Цвет: коричневый, RAL 8004 <i>EAC-ROH-DN125-6°/60°-8004</i>	990 430 610	404,10	C	
	Цвет: черный, RAL 9005 <i>EAC-ROH-DN125-6°/60°-9005</i>	990 430 611	404,10	C	
	для крыш с углом ската 6° – 60° Воздухозаборник для скатной кровли DN 160 В комплекте с универсальной кровельной пластиной, монтажным шаблоном, крепежным материалом и уплотнителем Цвет: коричневый, RAL 8004 <i>EAC-ROH-DN160-6°/60°-8004</i>	990 430 612	804,30	C	
	Цвет: черный, RAL 9005 <i>EAC-ROH-DN160-6°/60°-9005</i>	990 430 613	804,30	C	
	Воздухозаборник для скатной кровли DN 200 для крыш с углом ската 6° – 60° В комплекте с универсальной кровельной пластиной, монтажным шаблоном, крепежным материалом и уплотнителем Цвет: коричневый, RAL 8004 <i>EAC-ROH-DN200-6°/60°-8004</i>	990 430 614	874,05	C	
	Цвет: черный, RAL 9005 <i>EAC-ROH-DN200-6°/60°-9005</i>	990 430 615	874,05	C	
	Воздухозаборник для плоской кровли DN 160 Цвет: чёрный RAL9005 , в комплекте с накладкой для плоской кровли <i>EAC-ROH-DN160-9005</i>	990 430 604	353,70	C	
	Наружная настенная решетка				
	DN 125 до 200 м³/ч. <i>EAC-DN125-125M3H-L248-W267-H37-INOX</i>	990 430 250	132,30	C	
	DN 160 до 450 м³/ч <i>EACDN160-350M3H-L280-W280-H37-INOX</i>	990 430 584	139,05	C	
	DN 200 до 600 м³/ч. <i>EACDN200-500M3H-L330-W330-H37-INOX</i>	990 430 585	192,45	C	
См. пример компоновки на стр. 34	Комбинированная наружная настенная решётка DN 125 до 200 м³/ч для компактного подключения отвода и забора воздуха при помощи одного элемента.				
	Подключение воздухозаборника справа . <i>EAC-DN125-EHA-ODA-R-INOX</i>	990 430 591	241,35	C	
	Подключение воздухозаборника справа , белый цвет <i>EAC-DN125-EHA-ODA-R-9016</i>	NEW 990 430 599	262,50	C	
	Подключение воздухозаборника слева . <i>EAC-DN125-EHA-ODA-L-INOX</i>	990 430 592	241,35	C	
	Подключение воздухозаборника слева , белый цвет <i>EAC-DN125-EHA-ODA-L-9016</i>	NEW 990 430 598	262,50	C	
	Комбинированная наружная настенная решётка DN 160 до 300 м³/ч для компактного подключения отвода и забора воздуха при помощи одного элемента.				
	Подключение воздухозаборника справа <i>EAC-DN160-EHA-ODA-R-INOX</i>	990 430 594	324,30	C	
	Подключение воздухозаборника слева <i>EAC-DN160-EHA-ODA-L-INOX</i>	990 430 595	324,30	C	
	ComfoEdge комбинированная наружная решётка DN 200 до 400м³/ч для компактного подключения отвода и забора воздуха. Размер: 676 x 337 x 212 мм. Межцентровое расстояние отверстий: 328,5 мм Ø отверстия: мин. 240 мм (ComfoPipe Compact), мин. 290 мм (ComfoPipe Plus)				
	Подключение отвода воздуха справа , нержавеющая сталь <i>EAC-DN200-EHA-ODA-R-INOX</i>	NEW 990 430 596	405,45	C	
	Подключение отвода воздуха слева , нержавеющая сталь <i>EAC-DN200-EHA-ODA-L-INOX</i>	NEW 990 430 597	405,45	C	

Авторские права на информацию и изображения, размещенные в каталоге, расположение рубрик и материалов принадлежат правообладателю и охраняются законодательством об авторском праве. Использование материалов каталога (любое копирование, тиражирование, распространение либо иное использование информации) разрешается только с письменного разрешения правообладателя.

Представительство «Цендер Груп Дойчланд ГмбХ»
117186, Москва ул. Нагорная, д. 3А, НПК «Крунит», офис 540

Тел.: +7 495 899 05 09 · russia@zehndergroup.com · www.zehnder.su

zehnder